

Toiles à rouleau avec mécanisme à ressort

ATTENTION !!! LISEZ ATTENTIVEMENT !

Cette toile possède un mécanisme à ressort fiable et durable. Pour fonctionner adéquatement, sa tension doit être bien réglée. La manutention et le transport peuvent dérégler la tension du ressort. Pour cette raison, veuillez svp porter une attention toute particulière à l'étape 4 de ces instructions afin d'optimiser la performance de votre toile.

Étape 1 : Vérifiez le contenu de l'emballage. Il manque des pièces ? Appelez le (888) 685-1735.

Les pièces nécessaires à l'installation comprennent :

Pièce	Quantité
a Toile	1
b Latte de lestage	1
c Supports	2
d Vis d'installation	4
e Chevilles en plastique	4 (pour plâtre ou cloison sèche)

Étape 2 : Outils nécessaires

Tournevis, ruban à mesurer, crayon, perceuse*, escabeau

* Utilisez une mèche de 3/32 po pour percer les trous destinés aux vis

* Utilisez une mèche de ¼ po pour les chevilles

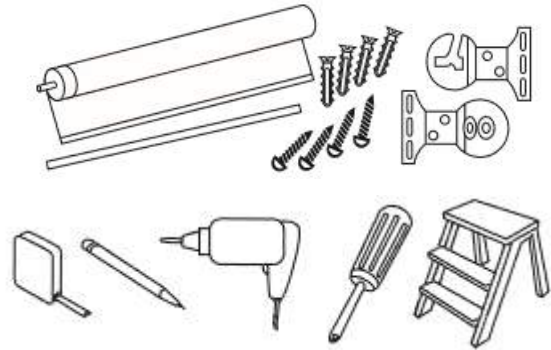

Étape 3 : Emplacement et installation des supports

Votre toile peut être installée soit à l'intérieur, soit à l'extérieur du cadre de la fenêtre ou encore au plafond. Au moment de prendre les mesures et d'installer votre toile, assurez-vous qu'il y a un « jeu » entre le rouleau et les supports. Les toiles qui sont trop serrées dans les supports ne fonctionneront pas correctement. Fixez les supports à l'intérieur ou à l'extérieur de la fenêtre ou au plafond. Le support fendu se place à gauche et celui avec des trous à droite.

Pour les installations « extérieur-cadre » ou au plafond :

Mettez la toile à la position souhaitée en vous assurant qu'elle est bien à niveau et, à l'aide d'un crayon, marquez l'emplacement de la base de la petite tige située à chaque extrémité du rouleau. Pour les installations « extérieur-cadre », insérez la tige ronde dans le trou intérieur du support

de droite. Pour les installations au plafond, insérez la tige dans le trou extérieur. Insérez ensuite l'autre extrémité de la toile dans la fente du support de gauche.

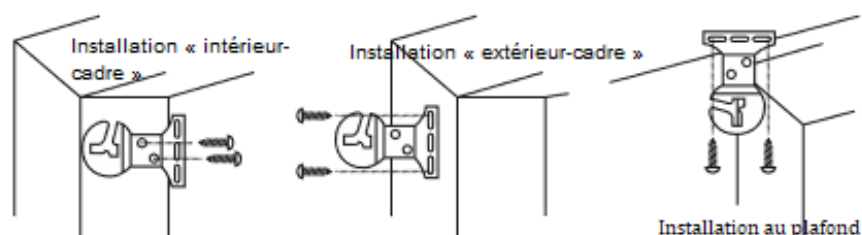

Pour les installations « intérieur-cadre »

Prévoyez un espace de ¼ po entre le haut du cadre de la fenêtre et la toile complètement enroulée. Ceci vous procurera suffisamment d'espace pour remonter la toile. Si nécessaire, le bout où se trouve le ressort peut procurer jusqu'à 3/8 po de largeur supplémentaire. Insérez toujours en premier le côté avec la petite tige dans le support de droite. Si les supports sont installés tel qu'illustré (orientés vers l'extérieur), mettez la tige dans le cercle intérieur du support de droite. Si les supports sont orientés vers le bas (comme dans une installation au plafond), mettez la tige dans le trou extérieur du support de droite. Poussez dans le support de façon à comprimer le ressort, puis placez la languette en métal du côté gauche dans la fente du support de gauche. Pour les toiles standard, le support fendu se place à gauche et le support troué à droite. Pour les toiles à rouleau inverseur (installation « intérieur-cadre » seulement !), le support fendu doit être à droite et la partie ouverte du support orientée vers la fenêtre – le support peut être installé sur la partie supérieure ou sur le côté du cadre de la fenêtre.

Installation du rouleau inverseur :

Pour les toiles à rouleau inverseur (installation « intérieur-cadre » uniquement !), le support à fente doit être à droite et la partie ouverte du support orientée vers la fenêtre – le support devrait être installé sur la partie supérieure du cadre de la fenêtre (voir illustration).

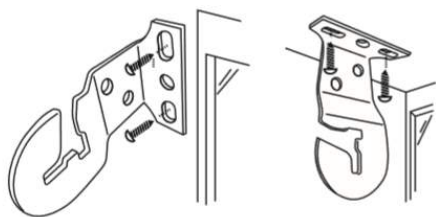

Toiles standard (le tissu se déroule à l'arrière) : le support fendu doit être placé à gauche de la fenêtre et son ouverture orientée vers l'extérieur ou le haut en direction de la pièce.



(Installation « intérieur-cadre » seulement !) Toiles à rouleau inverseur (le tissu se déroule à l'avant) : le support fendu doit être placé à droite de la fenêtre et son ouverture orientée vers l'arrière en direction de la fenêtre.

Étape 4 : Ajustement de la tension du ressort

La tension du ressort devrait être ajustée afin d'assurer une meilleure performance du produit et de répondre à vos préférences personnelles.

Le ressort ne devrait être ni trop tendu ni trop relâché. Si la toile refuse de s'enrouler, c'est que le ressort est trop relâché. Lorsqu'elle ne veut pas rester déroulée, c'est qu'il est trop tendu.

Pour augmenter la tension : faites descendre la toile d'environ 18 pouces puis retirez-la des supports. Enroulez manuellement la toile au complet puis remettez-la dans les supports tel que décrit à l'étape 3. Répétez l'opération jusqu'à ce que vous ayez la tension souhaitée.

Attention : un trop grand enroulement peut endommager le mécanisme à ressort de façon permanente.

Pour augmenter la tension : retirez la toile des supports, déroulez environ 18 pouces de tissu puis remettez la toile dans les supports tel que décrit à l'étape 3. Répétez l'opération jusqu'à ce que vous ayez la tension souhaitée.

Étape 5 : Fonctionnement du store

Si la toile ne s'enroule pas bien droite, apportez les rectifications suivantes :

Assurez-vous que les supports sont à niveau.

Si la toile part vers la droite, faites-la descendre complètement et mettez un bout (ou plusieurs bouts si nécessaire) de ruban adhésif aussi près que possible du bord droit du rouleau. Le ruban adhésif servira de cale.

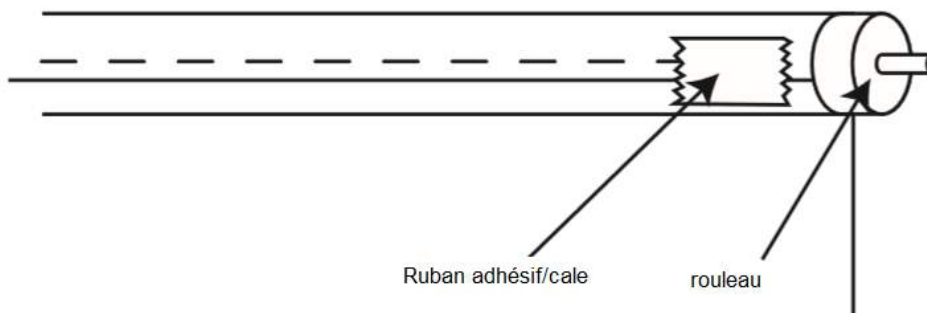

Si la toile part vers la gauche, faites-la descendre complètement et mettez un bout (ou plusieurs bouts si nécessaire) de ruban adhésif aussi près que possible du bord gauche du rouleau. Le ruban adhésif servira de cale.

Nettoyage de vos toiles

Celles-ci se nettoient facilement avec une éponge humide ou un chiffon doux. Déroulez la toile complètement et laissez-la ainsi suspendu pendant au moins 72 heures pour réduire la formation de plis.

MISE EN GARDE

RISQUE D'ÉTRANGLEMENT — Les enfants en bas âge peuvent s'étrangler avec des cordes. Enlevez immédiatement ce produit si une corde mesurant plus de 22 cm devient accessible ou si le contour d'une boucle de plus de 44 cm devient accessible.

Cassette : Instructions pour l'installation

Étape 1 : Installation des supports

Installez les supports sur le mur ou sur le cadre de la fenêtre en plaçant ceux du bout à 2 pouces (5 cm) maximum des extrémités du caisson. Pour les toiles plus larges, espacez les supports supplémentaires à intervalles réguliers.

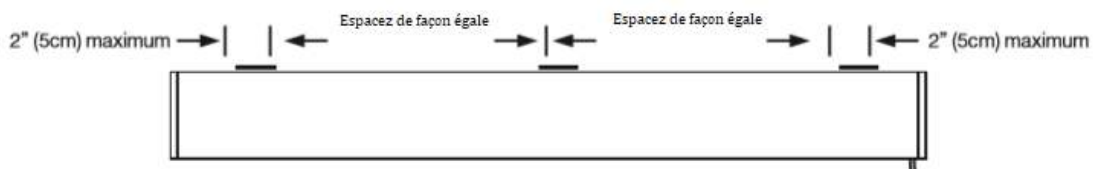

Cassette 120

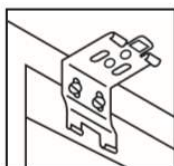

Pour une installation « murale » ou « extérieur-cadre », utilisez les trous arrière du support. Assurez-vous que la languette soit toujours installée sur le dessus.

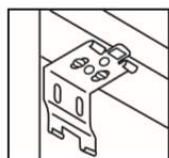

Pour une installation « au plafond » ou « intérieur-cadre », utilisez les trous du haut. Assurez-vous que la languette soit toujours installée sur le dessus.

Installez le caisson. Posez le pan arrière du caisson (A) sur les deux crochets du bas de tous les supports. Poussez fermement l'avant du caisson vers le haut et en direction de la fenêtre jusqu'à ce que la rainure située sur le dessus du caisson s'enclenche (B) tel qu'illustré.

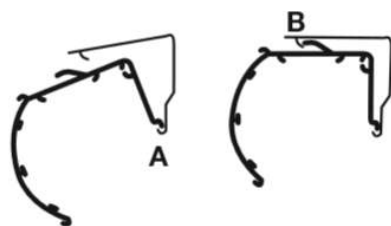

Étape 2 : Pour retirer une toile

Cassette 80 : En passant par l'arrière et par le bas du caisson, introduisez un tournevis à tête plate entre le caisson et la languette. Faites tourner doucement le tournevis en faisant levier sur le caisson afin de le dégager. Insérez le tournevis par l'arrière du caisson et glissez-le dans la languette. Appuyez ensuite vers le haut afin de dégager le caisson.

Cassette 120 : En passant par l'avant et le haut du caisson, insérez un tournevis à tête plate entre le caisson et la languette. Faites tourner doucement le tournevis en faisant levier sur le caisson afin de le dégager. Au moment de dégager les supports, tenez bien le caisson afin d'éviter qu'il ne tombe.

Moteur et commandes à technologie radio pour stores sur mesure

PROGRAMMATION ET FONCTIONNEMENT DES MOTEURS À TECHNOLOGIE RADIO

IMPORTANT : La position des fins de course inférieures et supérieures (position tout en BAS ou tout en HAUT) a été préréglée à l'usine. De plus, un numéro de canal a été assigné à chaque store ; il n'est donc pas nécessaire de procéder aux étapes 1, 2 et 3 décrites ci-dessous. Nous vous recommandons toutefois de les lire afin de vous familiariser avec les bases de la programmation du moteur et de sa télécommande pour ainsi comprendre le fonctionnement de votre store motorisé. Veuillez aussi prendre note que les batteries du moteur ont été complètement chargées à l'usine avant l'envoi.

1) Sélection du canal pour chaque store

Lorsque vous recevrez vos stores, le numéro assigné à chacun d'eux sera indiqué sur le store lui-même et/ou sur sa boîte. Comme nous l'avons indiqué ci-dessus, il n'est pas nécessaire de procéder aux étapes 1, 2 et 3 car les réglages ont déjà été faits à l'usine et aucun ajustement ne devrait être normalement nécessaire.

Un numéro de canal doit être assigné à chaque moteur/store. Les numéros devraient se suivre et commencer par #1 (1, 2, 3, etc.).

Appuyez sur les boutons/flèches pour sélectionner le canal de chaque store avant d'associer chaque moteur/store à la télécommande.

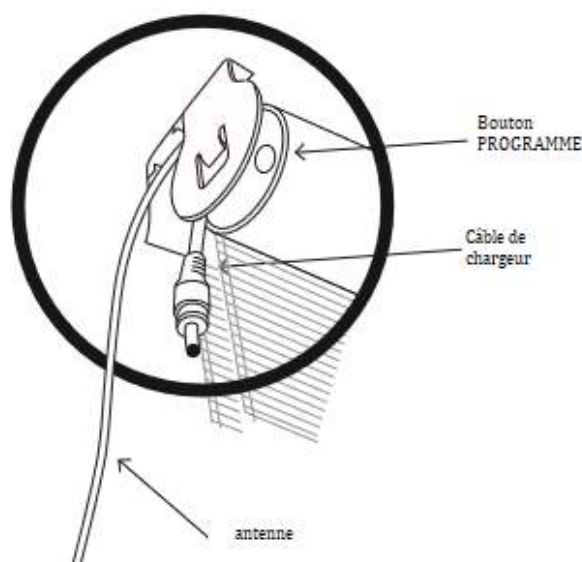

2) Programmation/jumelage

RAPPEL : le moteur et la télécommande ont été préréglés à l'usine - les informations relatives à la programmation décrites aux étapes 1, 2 et 3 ne sont fournies qu'à titre indicatif.

Localiser l'endroit où se trouve la tête du moteur à gauche du store (voir illustration). Appuyez sur le bouton PROGRAMME jusqu'à ce que le moteur produise un signal sonore et que le store se mette à tourner (le store effectuera un rapide mouvement de va-et-vient). Appuyez sur le bouton HAUT de la télécommande (voir illustration) - le store se mettra à tourner à nouveau - le moteur et le transmetteur sont désormais jumelés.

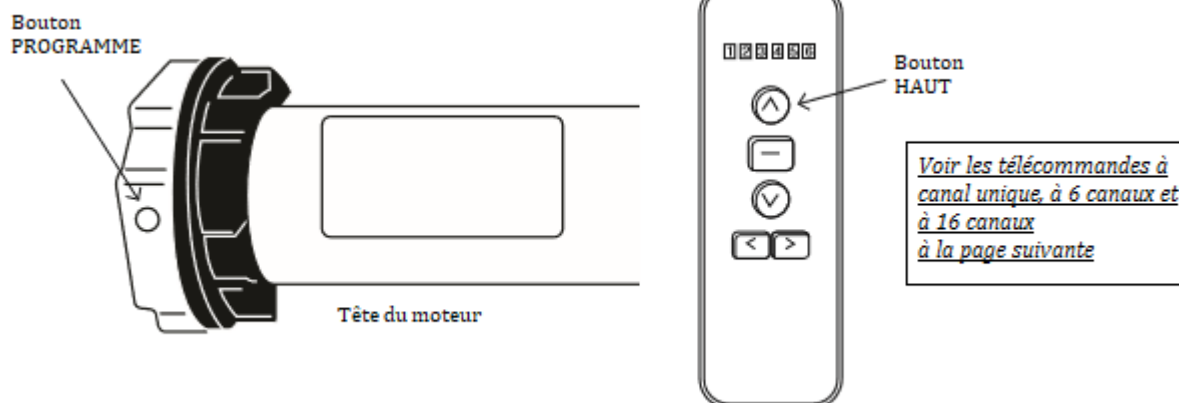

3) Réglage des fins de course du HAUT et du BAS

REMARQUE : Les limites inférieures et supérieures des fins de course ont été préréglées à l'usine - les informations relatives à la programmation décrites aux étapes 1, 2 et 3 ne sont fournies qu'à titre indicatif.

Réglage de la fin de course du HAUT :

Placez le store de 6 à 10 pouces plus bas que la limite supérieure souhaitée en appuyant sur les flèches/boutons HAUT/BAS de la télécommande. Appuyez sur le bouton PROGRAMME situé à l'arrière de la télécommande - le moteur se mettra à tourner - ceci met le moteur en mode « programme ». Maintenant, faites bouger le store jusqu'à la limite du HAUT souhaitée et appuyez à nouveau sur le bouton programme - le moteur se mettra à tourner et la fin de course du haut sera alors réglée.

Réglage de la fin de course du BAS :

Faites descendre le store jusqu'à 6 à 10 pouces du bas et appuyez sur le bouton PROGRAMME situé à l'arrière de la télécommande - le moteur oscillera et se mettra à nouveau en mode « programme ». Maintenant, faites descendre le store jusqu'à la limite du BAS souhaitée et appuyez sur le bouton programme - le moteur se mettra à tourner et la fin de course du bas sera alors réglée.

REMARQUE : après le réglage de toutes les fins de course du store, voir les instructions relatives au fonctionnement de la télécommande ci-dessous.

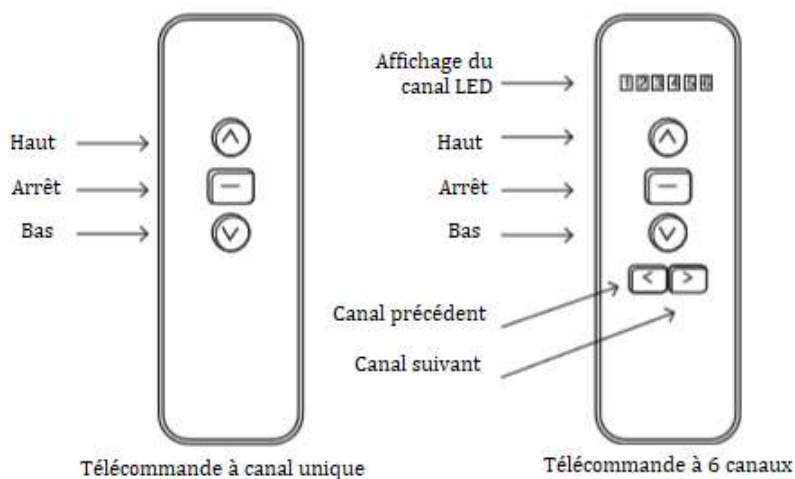

Tête du moteur

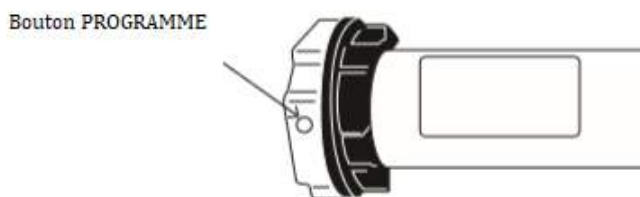

4) Réglage des positions intermédiaires et autres réglages

Réglage des positions INTERMÉDIAIRES

Vous pouvez régler jusqu'à quatre (4) positions intermédiaires

Placez le store à au moins 6 pouces des limites réglées précédemment. Appuyez sur le bouton PROGRAMME situé à l'arrière de la télécommande - le moteur se mettra à tourner et sera désormais en mode « programme ».

Placez maintenant le store à la position d'ARRÊT intermédiaire souhaitée et appuyez à nouveau sur le bouton PROGRAMME - le moteur se mettra à tourner et la position d'ARRÊT intermédiaire sera alors réglée.

Répétez ces étapes pour régler d'autres positions d'ARRÊT intermédiaires.

Lorsque vous procédez au réglage d'un arrêt, le moteur quittera automatiquement le mode de programmation si aucune action n'est entreprise pendant 30 secondes.

Réglage précis d'une fin de course : Placez le store à la limite que vous souhaitez régler. Appuyez sur le bouton PROGRAMME situé à l'arrière de la télécommande – le moteur se mettra à tourner et sera désormais en mode « réglage de limite ». Utilisez les boutons HAUT/BAS de la télécommande pour établir une nouvelle position. Appuyez sur le bouton PROGRAMME situé à l'arrière de la télécommande – le moteur se mettra à tourner et le réglage précis sera alors effectué.

Effacer les fins de course :

Remarque : la 1^{ère} limite supérieure ne peut être effacée – elle ne pourra être éliminée qu'en effaçant toute la mémoire
Positionnez le store à la limite que vous souhaitez effacer. Appuyez sur le bouton PROGRAMME situé à l'arrière de la télécommande pendant environ 7 secondes – le moteur oscillera deux fois et la limite sera alors effacée.

Effacer la mémoire

Effacer toute la mémoire : Appuyez 4 fois sur le bouton « programme » situé sur la tête du moteur (à une seconde d'intervalle), puis appuyez une cinquième fois et maintenez le bouton enfoncé (environ 7 secondes) jusqu'à ce que le moteur oscille deux fois. La mémoire est alors complètement effacée.

Effacer la mémoire d'un seul canal : Réglez votre télécommande sur le canal que vous souhaitez effacer. Appuyez sur le bouton ARRÊT pendant environ 5 secondes – le moteur se mettra à tourner. Appuyez alors sur le bouton PROGRAMME situé à l'arrière de la télécommande – le moteur se mettra à tourner et le canal sera alors effacé.

Utilisation de la télécommande

Appuyez une fois sur le bouton HAUT/BAS et le store se positionnera à la limite suivante préréglée.

Appuyez deux fois sur le bouton HAUT/BAS à un intervalle d'une seconde et le store se positionnera à la fin de course du HAUT ou du BAS sans s'arrêter à une position intermédiaire.

Quand le store atteint sa fin de course vers le haut, le bouton HAUT n'est plus fonctionnel et lorsque le store atteint sa fin de course vers le bas, le bouton BAS n'est plus fonctionnel.

Faire fonctionner plusieurs stores en même temps

Télécommande à 6 canaux : appuyez sur le sélecteur de canaux jusqu'à ce que les six lumières soit allumées pour faire fonctionner jusqu'à 6 stores en même temps à l'aide de la télécommande (tel que décrit ci-dessus).

Télécommande à 16 canaux : appuyez sur le bouton du sélecteur de canaux jusqu'à ce que les lettres « CC » s'affichent pour faire fonctionner jusqu'à 16 stores en même temps à l'aide de la télécommande (tel que décrit ci-dessus).

Fonctionnement du store

Pour faire monter et descendre votre store, utilisez la télécommande tel que décrit ci-dessus.

Recharger les batteries

Branchez le chargeur CA au câble fixé sur la tête du moteur et faites recharger pendant 8 heures.

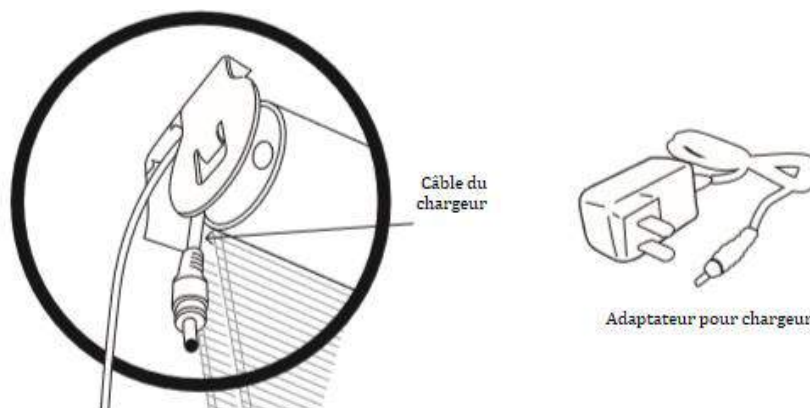

Installation/remplacement de la pile de la télécommande

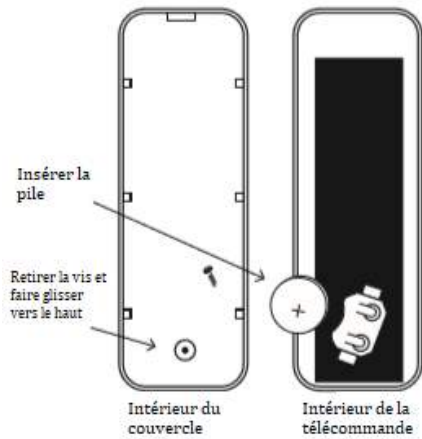

Retirez le couvercle situé à l'arrière de la télécommande en enlevant la vis et en faisant doucement glisser la plaque vers le haut – installez une pile ronde de 3V [CR2032] tel qu'illustré.

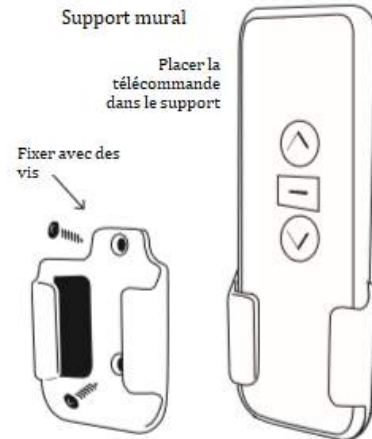

Installation du support mural facultatif

Fixez le support de la télécommande à l'aide des vis fournies (utilisez des chevilles pour les cloisons sèches) ou retirez la languette métallique se trouvant sur la surface adhésive située à l'arrière du support et collez sur une surface plane et propre.

Consignes de sécurité générales pour l'utilisation de stores motorisés

- Ne pas exposer le moteur ou la télécommande à l'humidité ou à des températures extrêmes
- Ne pas laisser les enfants jouer avec cet appareil
- Toute utilisation ou modification ne respectant pas les recommandations de ce manuel d'instruction annulera la garantie du produit
- Ne pas utiliser si le câble ou la prise est endommagée
- Garder l'antenne bien droite et à l'écart des objets métalliques

Déclaration de conformité aux normes FCC

Cet appareil répond aux normes de l'article 15 de la réglementation de la FCC. Son utilisation est soumise aux deux conditions suivantes :

- 1) Cet appareil ne doit pas générer d'interférence et ;
- 2) Cet appareil doit tolérer les interférences reçues, y compris celles susceptibles de perturber son propre fonctionnement.

Remarque :

Ce produit a été testé et déclaré conforme à l'article 15 du règlement de la FCC. L'objectif de ces normes est de fournir une protection raisonnable contre toute interférence nuisible dans une installation résidentielle. Cet équipement génère, utilise et peut émettre de l'énergie de fréquence radio et peut, en cas d'installation et d'utilisation non conformes aux instructions, causer des interférences nuisibles aux radiocommunications.

Toutefois, il n'est pas garanti que son fonctionnement ne provoquera pas de brouillage dans une installation donnée. Si cet équipement cause des interférences nuisibles à la réception des signaux de radio ou de télévision, ce qui peut être déterminé en allumant et en éteignant l'équipement, l'utilisateur est encouragé à essayer de corriger ces interférences par l'un des moyens suivants :

- Réorienter ou déplacer l'antenne réceptrice
- Augmenter la distance séparant l'équipement ou les appareils
- Brancher l'équipement dans une prise autre que celle utilisée par le récepteur
- Obtenir l'assistance d'un revendeur ou d'un technicien radio/télévision expérimenté

Toute modification du produit non expressément approuvée par l'autorité responsable de la conformité pourrait annuler le droit de l'utilisateur à se servir de cet appareil.

MISE EN GARDE

RISQUE D'ÉTRANGLEMENT — Les enfants en bas âge peuvent s'étrangler avec des cordes. Enlevez immédiatement ce produit si une corde mesurant plus de 22 cm devient accessible ou si le contour d'une boucle de plus de 44 cm devient accessible.

DÉPANNAGE

Problème	Solution possible
Le store tourne dans la mauvaise direction.	Réinitialisez le moteur pour le remettre aux réglages d'usine en effaçant toutes les limites. Reprogrammez ensuite depuis le début.
Le store ne s'arrête pas à la hauteur souhaitée (limite réinitialisée)	La limite du haut ne peut pas être réinitialisée sans effacer toutes les limites et tout reprogrammer depuis le début. Faites descendre ou monter le store jusqu'à la limite incorrecte et appuyez sur le bouton de programmation situé à l'arrière de la commande en le maintenant enfoncé jusqu'à ce que le store se mette à bouger par à-coups. Faites-le bouger jusqu'à la hauteur souhaitée, puis appuyez sur le bouton de programmation en le maintenant enfoncé jusqu'à ce que le store se mette à bouger par à-coups une nouvelle fois. La limite sera alors réinitialisée.
Le moteur ne répond pas à la télécommande.	Appuyez sur le bouton de programmation situé sur la tête du moteur en le maintenant enfoncé et vérifiez s'il se met à bouger par à-coups. Si tel est le cas, reprogrammez à partir du début. <hr/> Vérifiez l'antenne et assurez-vous qu'elle n'est pas entortillée ou qu'elle n'est pas en contact avec du métal.
Ça ne fonctionne toujours pas : branchez le moteur.	Vérifiez si le moteur fonctionne ou s'il peut être programmé.
Faire basculer le moteur sur un autre canal.	Si la télécommande possède déjà 1 moteur sur le canal souhaité, mettez ce moteur en « veille » et effacez ensuite la mémoire de façon à ce qu'il puisse être basculé sur un autre canal. Programmez le nouveau canal puis remettez le moteur en marche.
Le moteur commence à émettre un signal sonore : la batterie est faible.	Branchez le moteur dès que possible car si la batterie se décharge complètement, la mémoire pourrait s'effacer et le moteur devra être reprogrammé.

Instructions pour la passerelle intelligente Wi-Fi

1. Téléchargez et installez l'application « P2 POWERMATE » sur votre téléphone cellulaire



passerelle intelligente powermate APPLI powermate

2. Inscrivez-vous et connectez-vous à l'application P2 POWERMATE

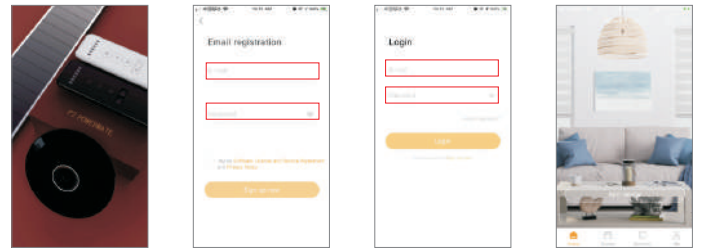

- (1) Recherchez « P2 POWERMATE » dans l'App Store ou sur Google Play
- (2) Téléchargez « P2 POWERMATE » et installez l'application sur votre téléphone

- (1) Quand l'installation est terminée, ouvrez l'application P2 POWERMATE
- (2) Créez un compte à l'aide de votre adresse courriel (dans l'espace « E-mail ») et entrez un mot de passe (dans l'espace « Password ») qui ne contient que des lettres et des chiffres, sans aucun signe ou caractère spécial.
- (3) Connectez-vous à votre compte (une fois votre compte créé, vous vous connecterez directement à l'appli)

3. Reliez la passerelle P2 POWERMATE à l'application POWERMATE



- (1) Cliquez sur «Add device» sur le bureau
- (2) Cliquez sur « P2 POWERMATE Smart Hub »
- (3) Cliquez sur «Allone Pro»
- (4) Allumez la passerelle P2 POWERMATE
- (5) Appuyez sur le bouton central de la passerelle et maintenez-le enfoncé jusqu'à ce que la lumière devienne ROUGE et clignote
- (6) Cliquez sur « Next » sur l'appli P2 POWERMATE

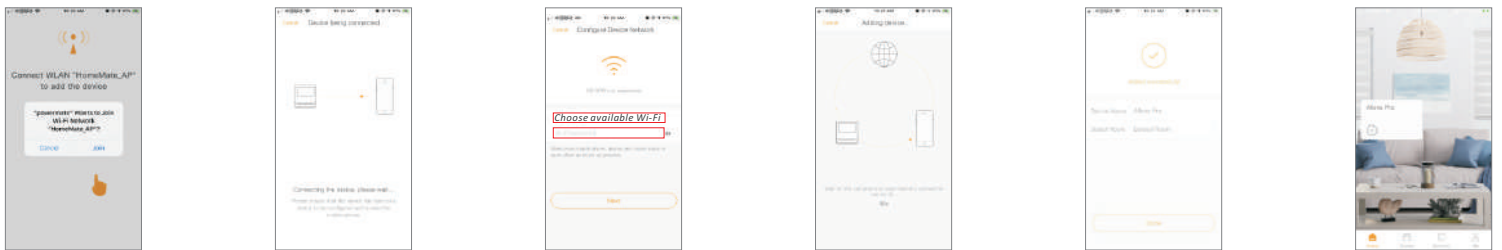

- (7) Cliquez sur « Join » pour permettre à la passerelle d'accéder à votre réseau Wi-Fi. Conseil : Pour ce faire, assurez-vous que votre réseau est disponible sans restriction d'accès.
- (8) Sélectionnez votre réseau Wi-Fi (dans « Choose available Wi-Fi ») et entrez votre mot de passe Wi-Fi (dans l'espace « Wi-Fi password »)
- (9) La passerelle P2 POWERMATE se connectera automatiquement à votre réseau Wi-Fi. Lorsque vous verrez « Added successfully » apparaître sur l'appli P2 POWERMATE, cliquez sur « Done ».
- (10) L'application est reliée à la passerelle P2 POWERMATE lorsque l'inscription « Allone Pro » apparaît à l'écran

4. Ajoutez vos stores à l'appli P2 POWERMATE



- (1) Cliquez sur «Allone» sur le bureau de l'application
- (2) Cliquez sur «Add» dans le menu situé en bas à droite
- (3) Cliquez sur «Motor»
- (4) Maintenant, appuyez pendant 1 seconde sur le bouton de programmation qui se trouve sur la tête du moteur de votre store – le store oscillera une fois. Cliquez ensuite sur « Pairing » qui apparaît sur l'application P2 POWERMATE. Si l'ajout du store est bien effectué sur l'appli, le store oscillera une fois de plus. Si ce n'est pas le cas, répétez l'étape 4.
- (5) Cliquez sur «Response has been stored» lorsque l'ajout du store aura bien été effectué.
- (6) Le store a été ajouté à l'appli P2 POWERMATE. Confirmez que vous pouvez désormais faire fonctionner le store à l'aide de l'appli et procédez à l'ajout de stores supplémentaires si nécessaire.

5. Gérez les « permissions familiales »

Veillez prendre note que le compte créé se veut le seul et unique administrateur de l'application – il est le seul à pouvoir effectuer des modifications sur l'application. Toutefois, le compte administrateur peut ajouter des membres de sa famille munis de leurs propres identifiants et ceux-ci pourront faire fonctionner les stores à l'aide de leurs téléphones ou tablettes.

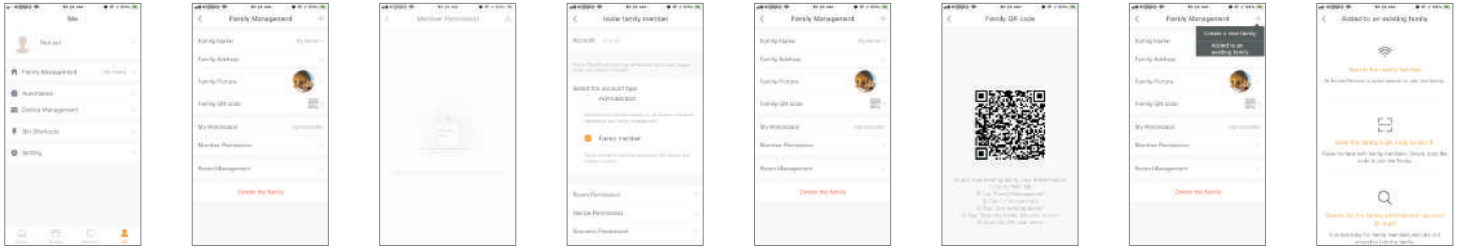

(1) Sélectionnez « Me » sur le bureau de l'application P2 POWERMATE, puis cliquez sur le menu «Family Management».

(2) Cliquez sur «Member Permission»

(3) Cliquez sur « + » dans le coin en haut à droite pour ajouter des membres de la famille

(4) Inscrivez l'adresse courriel du membre de votre famille dans « Account e-mail address » puis rendez-vous tout en bas pour lui envoyer une invitation (« Send an invitation »)

(5) Lorsque le membre de votre famille reçoit et accepte l'invitation, le compte administrateur affiche le code QR de la famille que le membre devra scanner. Le membre de la famille clique ensuite sur « + » dans le coin supérieur droit et sélectionne « Add to an existing family ». Sélectionnez « Scan the family's QR code to join it », puis scannez le code qui est sur l'écran du compte administrateur.

6. Configurez un « raccourci Siri » pour une commande vocale

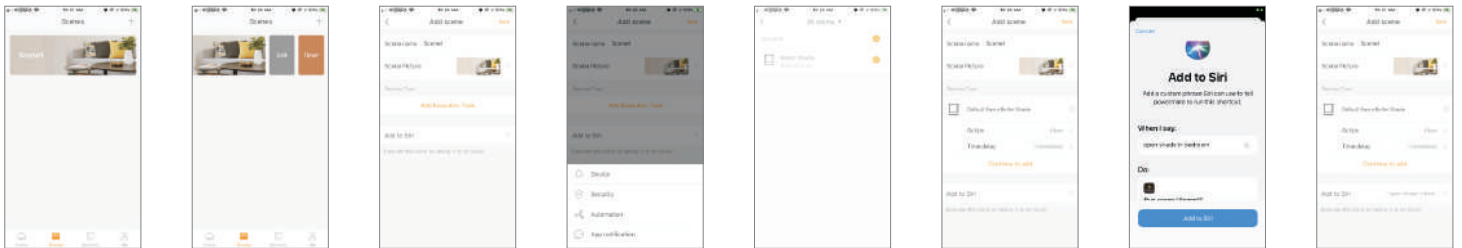

(1) Sélectionnez « Scenes » sur le bureau de l'application P2 POWERMATE. Créez une scène.

(2) Faites glisser l'icône « scene » vers la gauche, puis sélectionnez « Edit »

(3) Cliquez sur « Add Execution Task »

(4) Cliquez sur « Device » puis sélectionnez le store que vous voulez ajouter à cette scène

(5) Choisissez une « Action » pour le store que vous avez choisi. Puis ajouter à Siri.

(6) Dans le menu « Ajouter à Siri », vous pouvez configurer un « raccourci pour une commande Siri ». Comme par exemple : « Ouvre les stores de la chambre ». Lorsque toutes les tâches sont configurées, sauvegardez la scène. Vous pouvez désormais laisser Siri contrôler vos stores

7. Reliez le P2 Powermate à la commande vocale « Alexa d'Amazon » et de « Google Home »

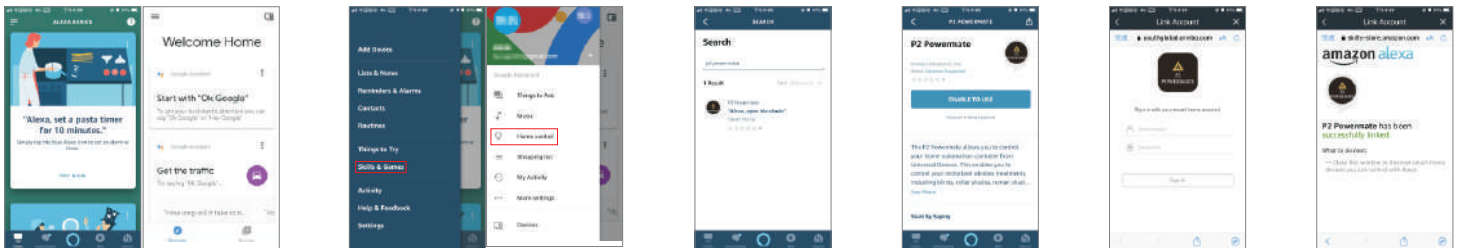

(1) Connectez-vous à votre appli « Alexa d'Amazon » ou « Google Home »

(2) Sur « Alexa d'Amazon » ajoutez « Skills & Jeux ». Sur « Google Home » ajoutez « Contrôle de la maison ».

(3) Recherchez « p2 powermate »

(4) Cliquez sur «ENABLE TO USE»

(5) Inscrivez votre identifiant et votre mot de passe « p2 powermate », puis cliquez sur « Sign In ». P2 Powermate est désormais relié à votre assistant vocal « Alexa » ou « Google Home ».