

## INSTRUCTIONS POUR L'INSTALLATION

**Étape 1.** Vérifiez le contenu du paquet  
Il manque une pièce ? Appeler le 800-264-1190  
Le kit d'installation comprend les pièces suivantes :

Pièce	Quantité
a Supports d'installation	2 pour les stores mesurant jusqu'à 45 po de largeur 3 pour les stores mesurant jusqu'à 72 po de largeur
b Supports d'extension (pour les installations « extérieur-cadre »)	2 pour les stores mesurant jusqu'à 45 po de largeur 3 pour les stores mesurant jusqu'à 72 po de largeur
c Vis	4 pour les stores mesurant jusqu'à 45 po de largeur 6 pour les stores mesurant jusqu'à 72 po de largeur
d Chevilles	4 pour les stores mesurant jusqu'à 45 po de largeur 6 pour les stores mesurant jusqu'à 72 po de largeur

### Étape 2. Outils nécessaires

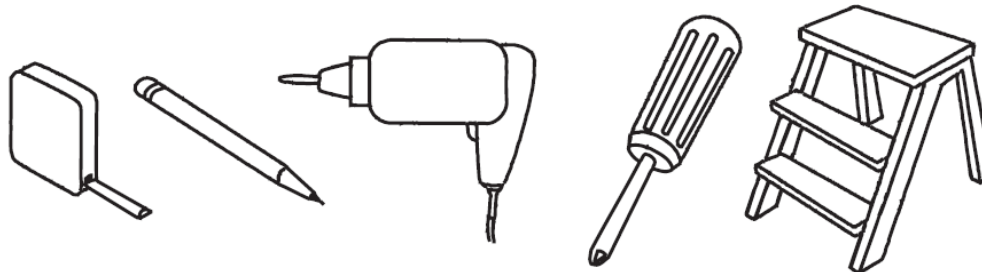

Crayon, ruban à mesurer, niveau à bulle, tournevis, escabeau, perceuse

### Étape 3. Installation

Votre store peut être installé soit à l'intérieur du cadre de la fenêtre, soit à l'extérieur.

**Panneau de revêtement ou plâtre :** utilisez des chevilles.

**Béton, pierre ou brique :** utilisez une mèche de perceuse de maçonnerie et des chevilles ou des vis conçues spécialement pour la maçonnerie (non comprises).

#### Installation « intérieur-cadre » :

Un support devrait être placé à environ 2 à 6 po de chaque extrémité du caisson. Pour les stores de plus grandes dimensions nécessitant 3 ou 4 supports, ceux-ci devraient être espacés de façon régulière entre les deux supports placés aux extrémités.

À l'aide des vis fournies, fixez chaque support sur la partie interne supérieure de la fenêtre. Percez au préalable avec une mèche de 5/64 po les trous visant à recevoir les vis. Les supports d'extension ne sont pas utilisés dans une installation à l'intérieur du cadre de la fenêtre.

Pour une installation « intérieur-cadre » à plat, fixez tout d'abord les supports au caisson (voir l'illustration et les instructions ci-dessous) et placez le store dans la fenêtre tel que désiré. Faites ensuite une marque au crayon à l'arrière de chaque support. Retirez les supports en appuyant sur la languette en plastique. Alignez les supports aux marques de crayon et vissez-les en place tel que décrit plus haut.

#### **Installation « extérieur-cadre » :**

Fixez les supports au mur ou au cadre de la fenêtre. Un support devrait être placé à environ 2 à 6 po de chaque extrémité du caisson. Pour les stores de plus grandes dimensions nécessitant 3 ou 4 supports, ceux-ci devraient être espacés de façon régulière entre les deux supports placés aux extrémités. À l'aide d'une mèche de 5/64 po, percez au préalable les trous visant à recevoir les vis.

Les supports doivent être à niveau : pour ce faire, utilisez un niveau à bulle afin de vous assurer un alignement adéquat.

Fixez les supports d'installation à chaque support d'extension à l'aide de l'écrou et du boulon déjà fixé à ce dernier.

Pour ajuster la projection du caisson, retirez le store des supports d'installation en appuyant sur les languettes situées à l'avant de chacun d'eux. Desserrez ensuite le boulon et l'écrou pour finalement déplacer les supports d'installation vers l'avant ou vers l'arrière selon vos préférences.

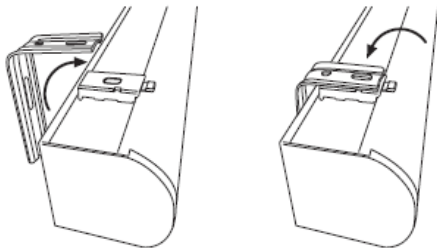

#### **Étape 4. Fixer le caisson**

Faites glisser la partie arrière interne du caisson sur les languettes métalliques situées à l'arrière des supports puis poussez-le afin de le bloquer en place. Assurez-vous bien que chaque support est bien fixé.

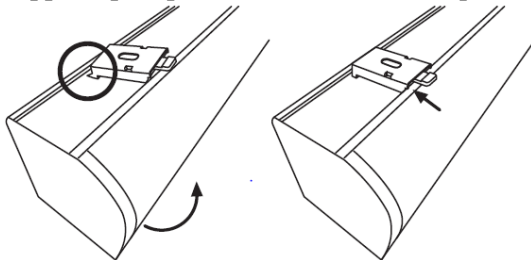

#### **Étape 5. Fixer le guide du cordon sécuritaire**

Le guide du cordon doit être fixé selon les directives suivantes afin d'assurer au store un bon fonctionnement.

#### **Fixer le support d'installation :**

Déterminez dans quelle direction le support d'installation se trouvera par rapport au dispositif de réglage de la tension. Assurez-vous que le dispositif de réglage de la tension sera fixé dans le même sens. **Avant**

de fixer le dispositif à la base, mesurez et faites une marque pour indiquer l'emplacement que celui-ci occupera dans la fenêtre une fois installé. Placez le dispositif sur le cadre de la fenêtre ou sur le mur de façon à ce qu'il (de même le cordon ou la chaîne de remontée) ne gêne pas le passage du store. **Le dispositif de réglage de la tension devrait être installé de manière à ce que le cordon ou la chaîne pende librement : ne l'étirez pas. L'étirement du cordon ou de la chaîne entraînerait une usure anormale. Ne tordez pas et ne croisez pas le cordon ou la chaîne. Pour placer la base correctement, ajustez le cordon de sorte que son « guide » se trouve au bas de la boucle et laissez-le pendre librement.** Posez le dispositif de réglage de la tension et le support contre le cadre de la fenêtre et, avec un crayon, faites une marque pour indiquer l'emplacement du support (indiquez l'emplacement des trous de vis). Insérez et fixez deux vis dans les trous du support. Les vis doivent être fixées dans une surface pleine ou à l'aide de chevilles.

Pour les stores installés à l'intérieur du cadre de la fenêtre, le dispositif de réglage de la tension peut être fixé sur le côté du cadre ou - si les stores dépassent le cadre - celui-ci peut être fixé au mur.

### **Raccorder le dispositif de réglage de la tension au support d'installation**

Lorsque le dispositif de réglage de la tension est fixé à la base, celui-ci n'est pas censé être retiré.

Appuyez sur le bouton central exposant les quatre pattes d'accrochage correspondant aux trous du support jusqu'à ce que celles-ci s'enclenchent et se bloquent dans le caisson. La boucle du cordon ou de la chaîne devrait désormais passer librement dans le dispositif de réglage de la tension.

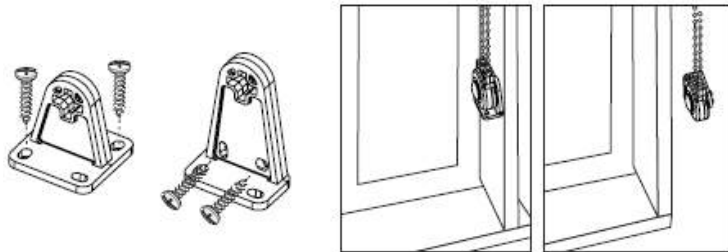

### **Étape 6. Le fonctionnement**

Pour faire descendre ou monter le store, tirez sur le cordon.

### **Nettoyage**

Pour nettoyer le tissu de la toile, utilisez un plumeau ou aspirez légèrement la poussière à l'aide d'une brosse douce. Pour un nettoyage localisé, utilisez un chiffon propre, de l'eau tiède (pas chaude !) et du savon doux.

#### **MISE EN GARDE**

**RISQUE D'ÉTRANGLEMENT** — Les enfants en bas âge peuvent s'étrangler avec des cordes. Enlevez immédiatement ce produit si une corde mesurant plus de 22 cm devient accessible ou si le contour d'une boucle de plus de 44 cm devient accessible.

# Moteur et commandes à technologie radio pour stores sur mesure

## PROGRAMMATION ET FONCTIONNEMENT DES MOTEURS À TECHNOLOGIE RADIO

**IMPORTANT :** La position des fins de course inférieures et supérieures (position tout en BAS ou tout en HAUT) a été préréglée à l'usine. De plus, un numéro de canal a été assigné à chaque store ; il n'est donc pas nécessaire de procéder aux étapes 1, 2 et 3 décrites ci-dessous. Nous vous recommandons toutefois de les lire afin de vous familiariser avec les bases de la programmation du moteur et de sa télécommande pour ainsi comprendre le fonctionnement de votre store motorisé. Veuillez aussi prendre note que les batteries du moteur ont été complètement chargées à l'usine avant l'envoi.

### 1) Sélection du canal pour chaque store

Lorsque vous recevrez vos stores, le numéro assigné à chacun d'eux sera indiqué sur le store lui-même et/ou sur sa boîte. Comme nous l'avons indiqué ci-dessus, il n'est pas nécessaire de procéder aux étapes 1, 2 et 3 car les réglages ont déjà été faits à l'usine et aucun ajustement ne devrait être normalement nécessaire.

Un numéro de canal doit être assigné à chaque moteur/store. Les numéros devraient se suivre et commencer par #1 (1, 2, 3, etc.).

Appuyez sur les boutons/flèches pour sélectionner le canal de chaque store avant d'associer chaque moteur/store à la télécommande.

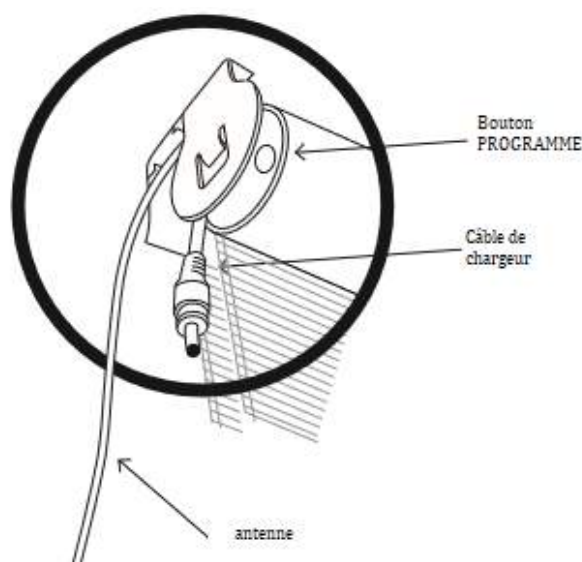

### 2) Programmation/jumelage

**RAPPEL : le moteur et la télécommande ont été préréglés à l'usine - les informations relatives à la programmation décrites aux étapes 1, 2 et 3 ne sont fournies qu'à titre indicatif.**

Localiser l'endroit où se trouve la tête du moteur à gauche du store (voir illustration). Appuyez sur le bouton PROGRAMME jusqu'à ce que le moteur produise un signal sonore et que le store se mette à tourner (le store effectuera un rapide mouvement de va-et-vient). Appuyez sur le bouton HAUT de la télécommande (voir illustration) - le store se mettra à tourner à nouveau - le moteur et le transmetteur sont désormais jumelés.

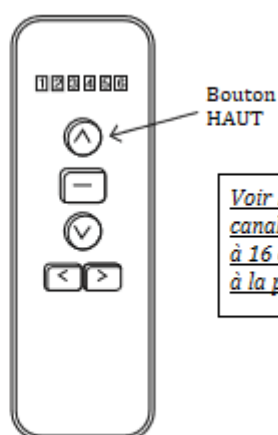
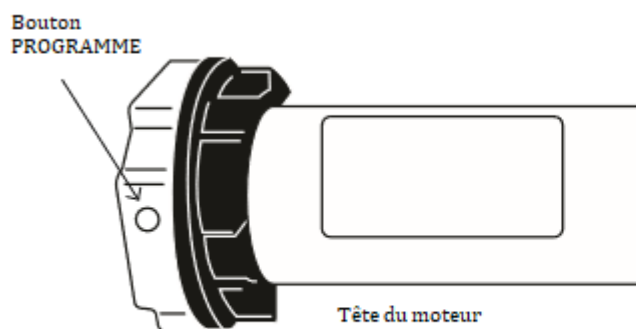

Voir les télécommandes à canal unique, à 6 canaux et à 16 canaux à la page suivante

### 3) Réglage des fins de course du HAUT et du BAS

**REMARQUE : Les limites inférieures et supérieures des fins de course ont été préréglées à l'usine - les informations relatives à la programmation décrites aux étapes 1, 2 et 3 ne sont fournies qu'à titre indicatif.**

#### **Réglage de la fin de course du HAUT :**

Placez le store de 6 à 10 pouces plus bas que la limite supérieure souhaitée en appuyant sur les flèches/boutons HAUT/BAS de la télécommande. Appuyez sur le bouton PROGRAMME situé à l'arrière de la télécommande - le moteur se mettra à tourner - ceci met le moteur en mode « programme ». Maintenant, faites bouger le store jusqu'à la limite du HAUT souhaitée et appuyez à nouveau sur le bouton programme - le moteur se mettra à tourner et la fin de course du haut sera alors réglée.

#### **Réglage de la fin de course du BAS :**

Faites descendre le store jusqu'à 6 à 10 pouces du bas et appuyez sur le bouton PROGRAMME situé à l'arrière de la télécommande - le moteur oscillera et se mettra à nouveau en mode « programme ». Maintenant, faites descendre le store jusqu'à la limite du BAS souhaitée et appuyez sur le bouton programme - le moteur se mettra à tourner et la fin de course du bas sera alors réglée.

*REMARQUE : après le réglage de toutes les fins de course du store, voir les instructions relatives au fonctionnement de la télécommande ci-dessous.*

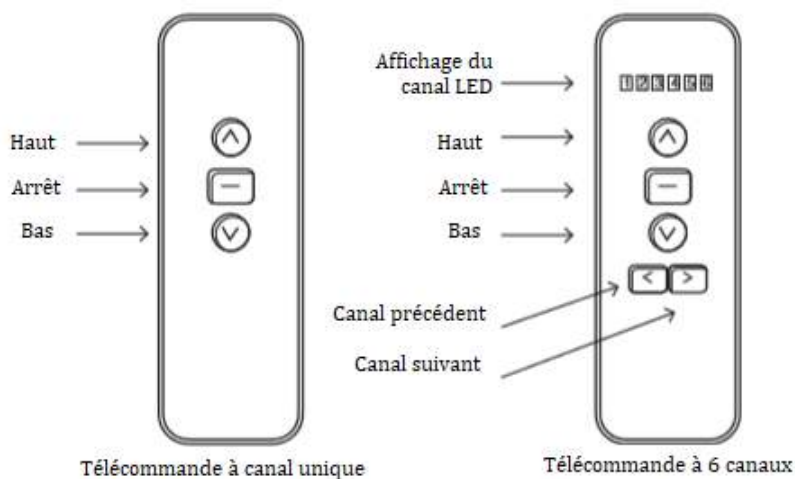

### Tête du moteur

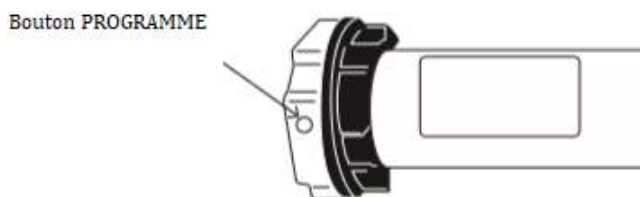

### 4) Réglage des positions intermédiaires et autres réglages

#### **Réglage des positions INTERMÉDIAIRES**

Vous pouvez régler jusqu'à quatre (4) positions intermédiaires

Placez le store à au moins 6 pouces des limites réglées précédemment. Appuyez sur le bouton PROGRAMME situé à l'arrière de la télécommande - le moteur se mettra à tourner et sera désormais en mode « programme ».

Placez maintenant le store à la position d'ARRÊT intermédiaire souhaitée et appuyez à nouveau sur le bouton PROGRAMME - le moteur se mettra à tourner et la position d'ARRÊT intermédiaire sera alors réglée.

Répétez ces étapes pour régler d'autres positions d'ARRÊT intermédiaires.

Lorsque vous procédez au réglage d'un arrêt, le moteur quittera automatiquement le mode de programmation si aucune action n'est entreprise pendant 30 secondes.

**Réglage précis d'une fin de course :** Placez le store à la limite que vous souhaitez régler. Appuyez sur le bouton PROGRAMME situé à l'arrière de la télécommande – le moteur se mettra à tourner et sera désormais en mode « réglage de limite ». Utilisez les boutons HAUT/BAS de la télécommande pour établir une nouvelle position. Appuyez sur le bouton PROGRAMME situé à l'arrière de la télécommande – le moteur se mettra à tourner et le réglage précis sera alors effectué.

**Effacer les fins de course :**

*Remarque : la 1<sup>ère</sup> limite supérieure ne peut être effacée – elle ne pourra être éliminée qu'en effaçant toute la mémoire*  
Positionnez le store à la limite que vous souhaitez effacer. Appuyez sur le bouton PROGRAMME situé à l'arrière de la télécommande pendant environ 7 secondes – le moteur oscillera deux fois et la limite sera alors effacée.

**Effacer la mémoire**

**Effacer toute la mémoire :** Appuyez 4 fois sur le bouton « programme » situé sur la tête du moteur (à une seconde d'intervalle), puis appuyez une cinquième fois et maintenez le bouton enfoncé (environ 7 secondes) jusqu'à ce que le moteur oscille deux fois. La mémoire est alors complètement effacée.

**Effacer la mémoire d'un seul canal :** Réglez votre télécommande sur le canal que vous souhaitez effacer. Appuyez sur le bouton ARRÊT pendant environ 5 secondes – le moteur se mettra à tourner. Appuyez alors sur le bouton PROGRAMME situé à l'arrière de la télécommande – le moteur se mettra à tourner et le canal sera alors effacé.

**Utilisation de la télécommande**

Appuyez une fois sur le bouton HAUT/BAS et le store se positionnera à la limite suivante préréglée.

Appuyez deux fois sur le bouton HAUT/BAS à un intervalle d'une seconde et le store se positionnera à la fin de course du HAUT ou du BAS sans s'arrêter à une position intermédiaire.

Quand le store atteint sa fin de course vers le haut, le bouton HAUT n'est plus fonctionnel et lorsque le store atteint sa fin de course vers le bas, le bouton BAS n'est plus fonctionnel.

**Faire fonctionner plusieurs stores en même temps**

Télécommande à 6 canaux : appuyez sur le sélecteur de canaux jusqu'à ce que les six lumières soit allumées pour faire fonctionner jusqu'à 6 stores en même temps à l'aide de la télécommande (tel que décrit ci-dessus).

Télécommande à 16 canaux : appuyez sur le bouton du sélecteur de canaux jusqu'à ce que les lettres « CC » s'affichent pour faire fonctionner jusqu'à 16 stores en même temps à l'aide de la télécommande (tel que décrit ci-dessus).

**Fonctionnement du store**

Pour faire monter et descendre votre store, utilisez la télécommande tel que décrit ci-dessus.

**Recharger les batteries**

Branchez le chargeur CA au câble fixé sur la tête du moteur et faites recharger pendant 8 heures.

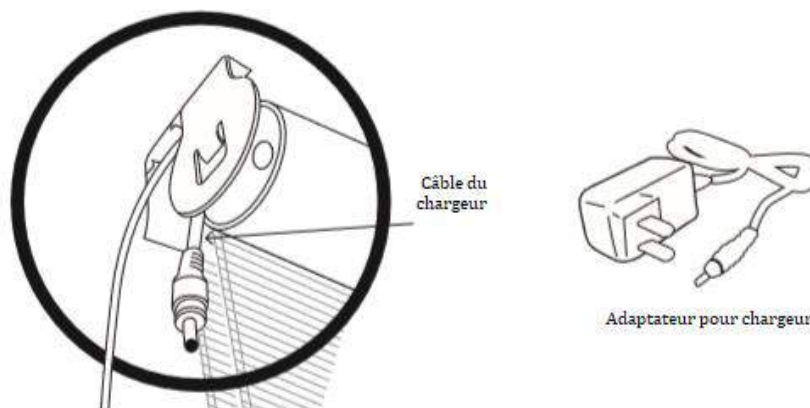

## **Installation/remplacement de la pile de la télécommande**

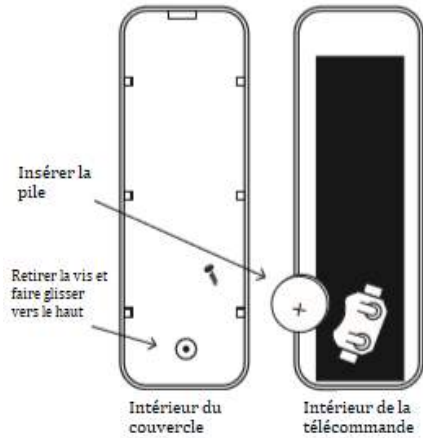

Retirez le couvercle situé à l'arrière de la télécommande en enlevant la vis et en faisant doucement glisser la plaque vers le haut – installez une pile ronde de 3V [CR2032] tel qu'illustré.

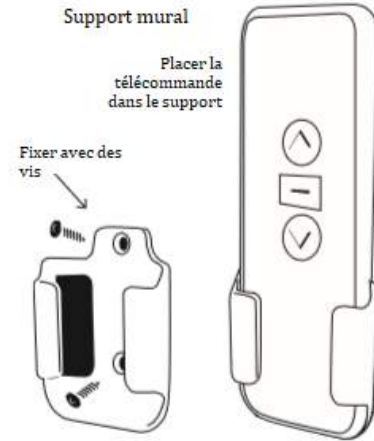

### **Installation du support mural facultatif**

Fixez le support de la télécommande à l'aide des vis fournies (utilisez des chevilles pour les cloisons sèches) ou retirez la languette métallique se trouvant sur la surface adhésive située à l'arrière du support et collez sur une surface plane et propre.

Consignes de sécurité générales pour l'utilisation de stores motorisés

- Ne pas exposer le moteur ou la télécommande à l'humidité ou à des températures extrêmes
- Ne pas laisser les enfants jouer avec cet appareil
- Toute utilisation ou modification ne respectant pas les recommandations de ce manuel d'instruction annulera la garantie du produit
- Ne pas utiliser si le câble ou la prise est endommagée
- Garder l'antenne bien droite et à l'écart des objets métalliques

### **Déclaration de conformité aux normes FCC**

Cet appareil répond aux normes de l'article 15 de la réglementation de la FCC. Son utilisation est soumise aux deux conditions suivantes :

- 1) Cet appareil ne doit pas générer d'interférence et ;
- 2) Cet appareil doit tolérer les interférences reçues, y compris celles susceptibles de perturber son propre fonctionnement.

Remarque :

Ce produit a été testé et déclaré conforme à l'article 15 du règlement de la FCC. L'objectif de ces normes est de fournir une protection raisonnable contre toute interférence nuisible dans une installation résidentielle. Cet équipement génère, utilise et peut émettre de l'énergie de fréquence radio et peut, en cas d'installation et d'utilisation non conformes aux instructions, causer des interférences nuisibles aux radiocommunications.

Toutefois, il n'est pas garanti que son fonctionnement ne provoquera pas de brouillage dans une installation donnée. Si cet équipement cause des interférences nuisibles à la réception des signaux de radio ou de télévision, ce qui peut être déterminé en allumant et en éteignant l'équipement, l'utilisateur est encouragé à essayer de corriger ces interférences par l'un des moyens suivants :

- Réorienter ou déplacer l'antenne réceptrice
- Augmenter la distance séparant l'équipement ou les appareils
- Brancher l'équipement dans une prise autre que celle utilisée par le récepteur
- Obtenir l'assistance d'un revendeur ou d'un technicien radio/télévision expérimenté

Toute modification du produit non expressément approuvée par l'autorité responsable de la conformité pourrait annuler le droit de l'utilisateur à se servir de cet appareil.

### **MISE EN GARDE**

**RISQUE D'ÉTRANGLEMENT** — Les enfants en bas âge peuvent s'étrangler avec des cordes. Enlevez immédiatement ce produit si une corde mesurant plus de 22 cm devient accessible ou si le contour d'une boucle de plus de 44 cm devient accessible.

## DÉPANNAGE

Problème	Solution possible
Le store tourne dans la mauvaise direction.	Réinitialisez le moteur pour le remettre aux réglages d'usine en effaçant toutes les limites. Reprogrammez ensuite depuis le début.
Le store ne s'arrête pas à la hauteur souhaitée (limite réinitialisée)	La limite du haut ne peut pas être réinitialisée sans effacer toutes les limites et tout reprogrammer depuis le début. Faites descendre ou monter le store jusqu'à la limite incorrecte et appuyez sur le bouton de programmation situé à l'arrière de la commande en le maintenant enfoncé jusqu'à ce que le store se mette à bouger par à-coups. Faites-le bouger jusqu'à la hauteur souhaitée, puis appuyez sur le bouton de programmation en le maintenant enfoncé jusqu'à ce que le store se mette à bouger par à-coups une nouvelle fois. La limite sera alors réinitialisée.
Le moteur ne répond pas à la télécommande.	Appuyez sur le bouton de programmation situé sur la tête du moteur en le maintenant enfoncé et vérifiez s'il se met à bouger par à-coups. Si tel est le cas, reprogrammez à partir du début. <hr/> Vérifiez l'antenne et assurez-vous qu'elle n'est pas entortillée ou qu'elle n'est pas en contact avec du métal.
Ça ne fonctionne toujours pas : branchez le moteur.	Vérifiez si le moteur fonctionne ou s'il peut être programmé.
Faire basculer le moteur sur un autre canal.	Si la télécommande possède déjà 1 moteur sur le canal souhaité, mettez ce moteur en « veille » et effacez ensuite la mémoire de façon à ce qu'il puisse être basculé sur un autre canal. Programmez le nouveau canal puis remettez le moteur en marche.
Le moteur commence à émettre un signal sonore : la batterie est faible.	Branchez le moteur dès que possible car si la batterie se décharge complètement, la mémoire pourrait s'effacer et le moteur devra être reprogrammé.



# Instructions pour la passerelle intelligente Wi-Fi

1. Téléchargez et installez l'application « P2 POWERMATE » sur votre téléphone cellulaire



passerelle intelligente powermate APPLI powermate

2. Inscrivez-vous et connectez-vous à l'application P2 POWERMATE

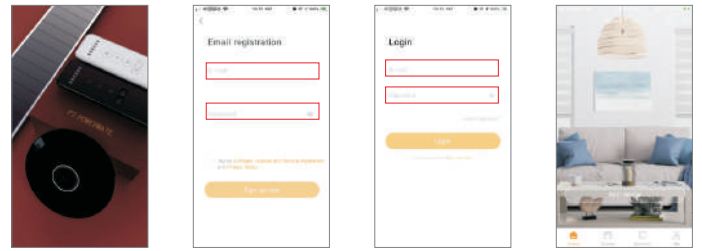

- (1) Recherchez « P2 POWERMATE » dans l'App Store ou sur Google Play
- (2) Téléchargez « P2 POWERMATE » et installez l'application sur votre téléphone

- (1) Quand l'installation est terminée, ouvrez l'application P2 POWERMATE
- (2) Créez un compte à l'aide de votre adresse courriel (dans l'espace « E-mail ») et entrez un mot de passe (dans l'espace « Password ») qui ne contient que des lettres et des chiffres, sans aucun signe ou caractère spécial.
- (3) Connectez-vous à votre compte (une fois votre compte créé, vous vous connecterez directement à l'appli)

3. Reliez la passerelle P2 POWERMATE à l'application POWERMATE



- (1) Cliquez sur «Add device» sur le bureau
- (2) Cliquez sur « P2 POWERMATE Smart Hub »
- (3) Cliquez sur «Allone Pro»
- (4) Allumez la passerelle P2 POWERMATE
- (5) Appuyez sur le bouton central de la passerelle et maintenez-le enfoncé jusqu'à ce que la lumière devienne ROUGE et clignote
- (6) Cliquez sur « Next » sur l'appli P2 POWERMATE

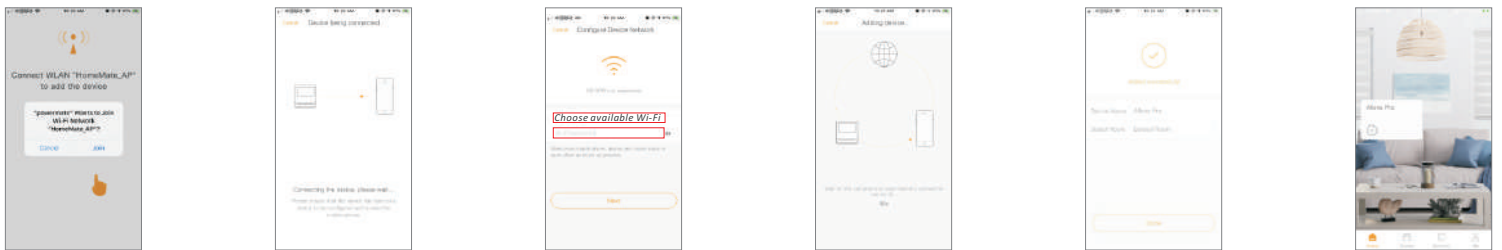

- (7) Cliquez sur « Join » pour permettre à la passerelle d'accéder à votre réseau Wi-Fi. Conseil : Pour ce faire, assurez-vous que votre réseau est disponible sans restriction d'accès.
- (8) Sélectionnez votre réseau Wi-Fi (dans « Choose available Wi-Fi ») et entrez votre mot de passe Wi-Fi (dans l'espace « Wi-Fi password »)
- (9) La passerelle P2 POWERMATE se connectera automatiquement à votre réseau Wi-Fi. Lorsque vous verrez « Added successfully » apparaître sur l'appli P2 POWERMATE, cliquez sur « Done ».
- (10) L'application est reliée à la passerelle P2 POWERMATE lorsque l'inscription « Allone Pro » apparaît à l'écran

4. Ajoutez vos stores à l'appli P2 POWERMATE



- (1) Cliquez sur «Allone» sur le bureau de l'application
- (2) Cliquez sur «Add» dans le menu situé en bas à droite
- (3) Cliquez sur «Motor»
- (4) Maintenant, appuyez pendant 1 seconde sur le bouton de programmation qui se trouve sur la tête du moteur de votre store – le store oscillera une fois. Cliquez ensuite sur « Pairing » qui apparaît sur l'application P2 POWERMATE. Si l'ajout du store est bien effectué sur l'appli, le store oscillera une fois de plus. Si ce n'est pas le cas, répétez l'étape 4.
- (5) Cliquez sur «Response has been stored» lorsque l'ajout du store aura bien été effectué.
- (6) Le store a été ajouté à l'appli P2 POWERMATE. Confirmez que vous pouvez désormais faire fonctionner le store à l'aide de l'appli et procédez à l'ajout de stores supplémentaires si nécessaire.

## 5. Gérez les « permissions familiales »

Veillez prendre note que le compte créé se veut le seul et unique administrateur de l'application – il est le seul à pouvoir effectuer des modifications sur l'application. Toutefois, le compte administrateur peut ajouter des membres de sa famille munis de leurs propres identifiants et ceux-ci pourront faire fonctionner les stores à l'aide de leurs téléphones ou tablettes.

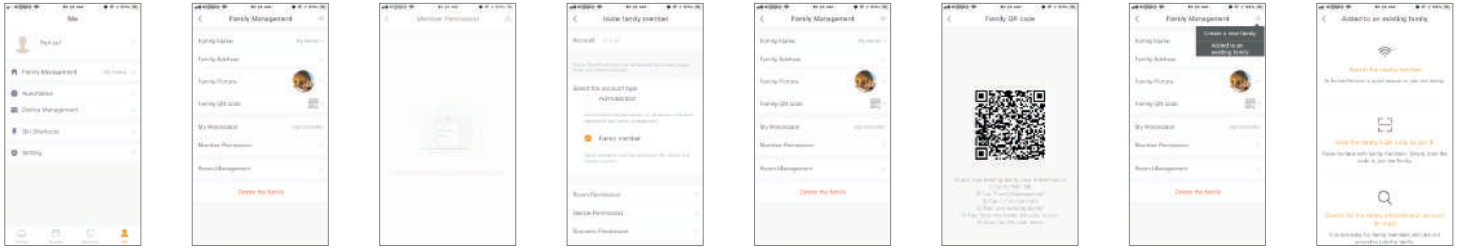

(1) Sélectionnez « Me » sur le bureau de l'application P2 POWERMATE, puis cliquez sur le menu «Family Management».

(2) Cliquez sur «Member Permission»

(3) Cliquez sur « + » dans le coin en haut à droite pour ajouter des membres de la famille

(4) Inscrivez l'adresse courriel du membre de votre famille dans « Account e-mail address » puis rendez-vous tout en bas pour lui envoyer une invitation (« Send an invitation »)

(5) Lorsque le membre de votre famille reçoit et accepte l'invitation, le compte administrateur affiche le code QR de la famille que le membre devra scanner. Le membre de la famille clique ensuite sur « + » dans le coin supérieur droit et sélectionne « Add to an existing family ». Sélectionnez « Scan the family's QR code to join it », puis scannez le code qui est sur l'écran du compte administrateur.

## 6. Configurez un « raccourci Siri » pour une commande vocale

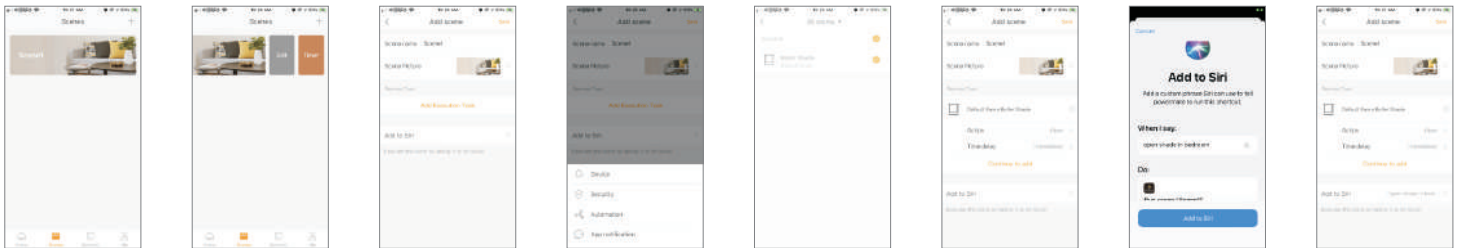

(1) Sélectionnez « Scenes » sur le bureau de l'application P2 POWERMATE. Créez une scène.

(2) Faites glisser l'icône « scene » vers la gauche, puis sélectionnez « Edit »

(3) Cliquez sur « Add Execution Task »

(4) Cliquez sur « Device » puis sélectionnez le store que vous voulez ajouter à cette scène

(5) Choisissez une « Action » pour le store que vous avez choisi. Puis ajouter à Siri.

(6) Dans le menu « Ajouter à Siri », vous pouvez configurer un « raccourci pour une commande Siri ». Comme par exemple : « Ouvre les stores de la chambre ». Lorsque toutes les tâches sont configurées, sauvegardez la scène. Vous pouvez désormais laisser Siri contrôler vos stores

## 7. Reliez le P2 Powermate à la commande vocale « Alexa d'Amazon » et de « Google Home »

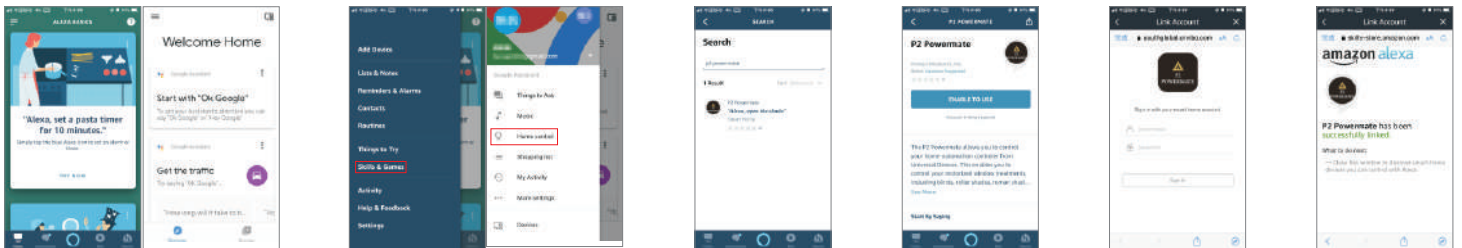

(1) Connectez-vous à votre appli « Alexa d'Amazon » ou « Google Home »

(2) Sur « Alexa d'Amazon » ajoutez « Skills & Jeux ». Sur « Google Home » ajoutez « Contrôle de la maison ».

(3) Recherchez « p2 powermate »

(4) Cliquez sur «ENABLE TO USE»

(5) Inscrivez votre identifiant et votre mot de passe « p2 powermate », puis cliquez sur « Sign In ». P2 Powermate est désormais relié à votre assistant vocal « Alexa » ou « Google Home ».