

## OUTILS REQUIS

- Perceuse rechargeable à vitesse variable
- Foret de 3/8" de diamètre
- Mèches Robertson 3" #0, #1 et #2
- Tournevis à fente
- Marteau non marquant à tête de 1 pouce
- Niveau à bulle
- Calfeutre ou du mastic pour les deux coins en onglet et pour couvrir les espaces entre les cadres et les montant de fenêtre

- Crayon
- Colle loctite 414 ou colle de contact nécessaire pour les applications de cadre en L à montage extérieur
- Scie sauteuse, scie à guichet, outil Dremmel ou couteau exacto si des découpes sont nécessaires

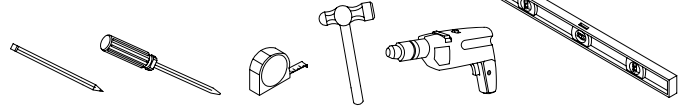

## MONTAGE INTÉRIEUR SANS CADRE (MONTAGE DIRECT)

### 1. INSTALLER LA CHARNIÈRE SUPÉRIEURE

- En commençant par le panneau gauche, placez le panneau dans l'ouverture.
- Avec les feuilles de charnière fixées au panneau, positionnez le panneau de manière à ce qu'il ait un dégagement égal en haut et en bas.
- Faites une marque au crayon au bas de la charnière supérieure.
- Placez la feuille de la charnière en dessous de la marque de crayon sur le cadre de la fenêtre. Installez une vis (#6 x 5/8") dans la charnière pour la fixer au cadre de la fenêtre.
- Vérifiez si la position est correcte en plaçant le panneau dans l'ouverture et en insérant la goupille de la charnière dans la charnière.
- Si la position est correcte, retirez le panneau et insérez la deuxième vis (#6 x 5/8") dans la charnière supérieure, puis passez à l'installation de la charnière inférieure.
- Si la position du panneau n'est pas correcte, ajustez la position de la feuille de charnière fixé à l'ouverture de la fenêtre et vérifiez à nouveau la précision du positionnement.

*Remarque: le positionnement avant-arrière de la feuille de la charnière varie en fonction du type de feuille de charnière utilisée pour cette application. Charnière standard de 5/8" - le corps de la charnière doit se trouver juste devant le bord du cadre de la fenêtre. Charnière à feuille allongée de 1 1/4" - le corps de la charnière doit dépasser d'environ 1/2" le bord avant du cadre de la fenêtre.*

### 2. INSTALLER LA CHARNIÈRE INFÉRIEURE

- Placez le panneau en position en insérant la goupille de la charnière dans la charnière supérieure.
- Faites une marque au crayon sur le montant de la fenêtre sous la charnière inférieure et retirez le panneau.
- Installez une vis (#6 x 5/8") dans la feuille inférieure de la charnière inférieure.
- Vérifiez que la position est correcte en replaçant le panneau dans l'ouverture et en insérant les goupilles de charnière dans les deux parties de la fenêtre.
- Si la position est correcte, retirez le panneau et installez la deuxième vis (#6 x 5/8") dans la charnière inférieure.
- Si la position du panneau n'est pas correcte, ajustez la position de la charnière inférieure et vérifiez à nouveau la précision du positionnement.

*Remarque: dans la plupart des cas, les cadres de la fenêtre ne sont pas d'aplomb. Des cales de charnière seront probablement nécessaires pour bien aligner les charnières et permettre le bon fonctionnement du panneau. (Voir Fig. 1.1)*

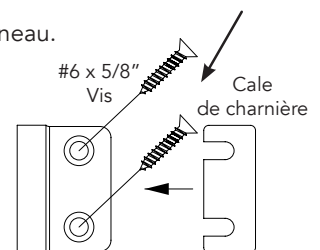

Fig. 1.1

### 3. NIVELER LES PANNEAUX

- S'il y a plusieurs panneaux dans la même ouverture, répétez les deux premières étapes en veillant avant tout à aligner les panneaux.
- Si un soutien ou une mise à niveau mineurs sont nécessaires, tournez le capuchon de montant réglable au bas du montant vertical (stille) à l'endroit requis. (Voir Fig. 1.2)

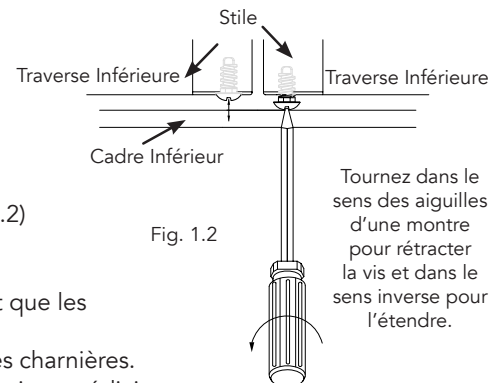

Fig. 1.2

### 4. INSTALLATION DES CHARNIÈRES RESTANTES

- Une fois que les panneaux sont de niveau, installez les charnières restantes pendant que les panneaux sont suspendus.
- Il suffit d'ouvrir le(s) panneau(x) et d'insérer les goupilles de charnière dans toutes les charnières.
- Faites glisser une feuille de charnières à la fois sur le bas d'une goupille de charnière intermédiaire.
- Tenez la feuille de manière à ce qu'elle soit positionnée contre la feuille fixée au panneau et au montant de la fenêtre.
- Réglez les deux vis et utilisez des cales de charnière si nécessaire. Répétez les étapes ci-dessus pour toutes les autres charnières.

### 5. INSTALLER LE SYSTÈME DE VERROUILLAGE

- Si des aimants ont été demandés, voir la section "placement des aimants et des loquets" à la page 9 pour les détails d'installation.
- Si le verrouillage du panneau a été demandé, voir la section installation de la rampe de verrouillage du panneau à la page 9.

# ASSEMBLAGE DU CADRE

## 1. ÉTIQUETTES

- Tous les cadres seront identifiés par des étiquettes amovibles. Faites correspondre le numéro de ligne du cadre au numéro de ligne du panneau. Ne retirez pas les étiquettes avant d'avoir installé le produit.

## 2. ASSEMBLAGE DU CADRE

- Posez les côtés du cadre à plat à côté des panneaux pour vous assurer que les cadres seront assemblés correctement et que les charnières des panneaux et des cadres seront alignées.
  - Les cadres doivent être pré-perçés de trous d'installation. Si ce n'est pas le cas, pré-percez tous les côtés du cadre à l'aide d'une mèche de 3/8". Percez uniquement la première couche de polyrésine 3.
  - Les trous d'installation sont situés juste en dessous de chaque charnière sur les cadres latéraux (sauf le trou inférieur qui est situé juste au-dessus de la charnière inférieure). Les cadres supérieurs et inférieurs doivent avoir des trous uniformément espacés de 16" maximum. (Voir Fig. 2.2)
  - Insérez les clés d'angle en plastique dans les deux extrémités des cadres supérieur et inférieur. Remarque: Le collage n'est nécessaire que pour une application de cadre en L à montage extérieur. (Voir étape 3)
  - Faites glisser la clé d'angle qui se trouve dans les cadres supérieur et inférieur dans l'extrémité de chaque cadre latéral.
  - À l'aide d'un marteau en caoutchouc, tapez fermement sur le cadre pour vous assurer que les clés d'angle sont bien engagées.
- Remarque: La bande de couverture du cadre de châssis peut être demandée. Si elle est commandée, la bande de couverture doit être glissée sur le bas du cadre avant l'assemblage.

## 3. COLLER LES CLÉS D'ANGLE (CADRE EN L POUR MONTAGE EXTÉRIEUR UNIQUEMENT)

- Appliquez de la Loctite 414 (ou de la colle de contact) sur la surface intérieure de la cavité de la clé d'angle des deux coins du cadre à assembler.
- Insérez la clé d'angle en vous assurant que l'angle en onglet est propre, serré et aligné. Tenez fermement jusqu'à la prise (10 à 20 secondes). (Voir Fig. 2.1)
- Répétez l'opération pour les autres coins.

Remarque: Il sera impossible de détacher les coins après la prise de l'adhésif.

Appliquez de la Loctite 414 sur la surface extérieure de la cavité de la clé d'angle

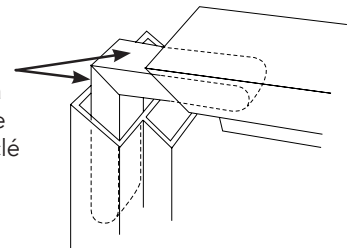
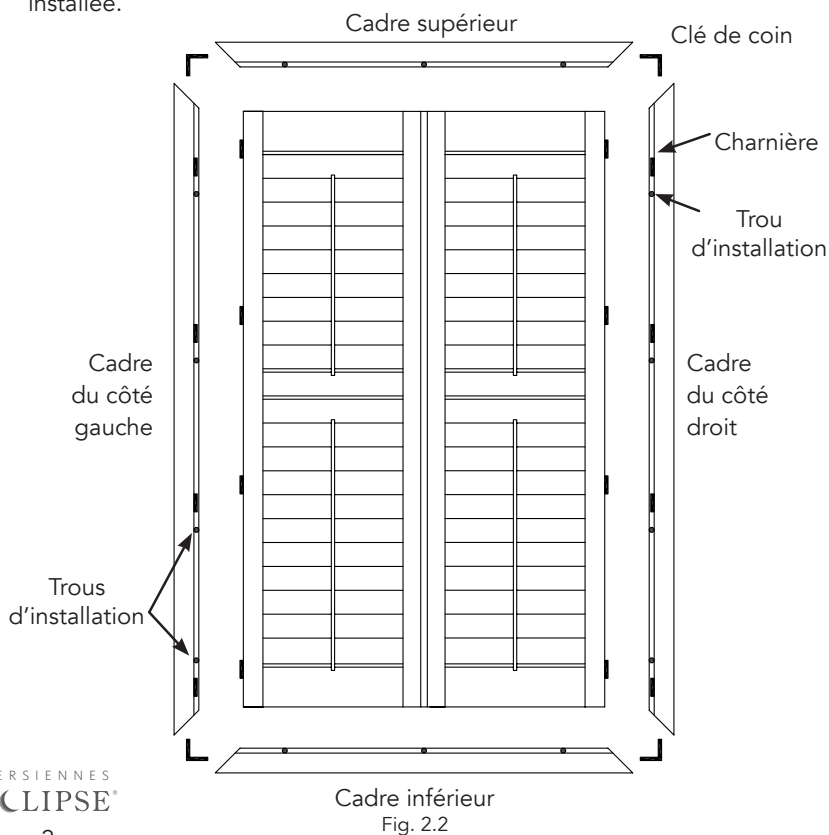

Fig. 2.1

## 4. SUPPORTS EN L EN MÉTAL

- Le cadre de caisson, le cadre de bordure et le cadre de bordure deluxe comprennent également des supports métalliques en L qui sont fixés à l'arrière du cadre.
- Avec le cadre face vers le bas, placez un support métallique en L à l'arrière du cadre dans chaque coin. (Voir Fig. 2.3)
- À l'aide des vis fournies (#6 x 5/8"), placez 4 vis dans chaque support pour fixer fermement les coins.
- Si de petits espaces apparaissent, utilisez du calfeutre ou du mastic pour sceller les coins une fois la persienne soit complètement installée.



Support métallique installé à l'arrière du cadre de garniture, du cadre de bordure deluxe et du cadre de châssis.

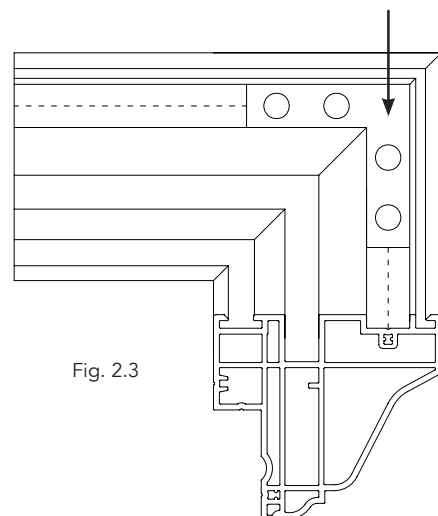

Fig. 2.3

# MONTAGE À L'INTÉRIEUR AVEC CADRE EN L

## 1. PLACER LE CADRE DANS L'OUVERTURE

- Assurez-vous que le cadre a été correctement assemblé et qu'il est à l'endroit. Les étiquettes permettent d'identifier chaque pièce du cadre.

## 2. FIXER LE CADRE

- Centrez le cadre dans l'ouverture. Insérez des vis (#8 x 1 1/2") dans les trous prépercés du haut de chaque cadre latéral. Placez les vis dans les montants de la fenêtre.

Remarque: si le cadre est nettement plus petit que la taille de l'ouverture, ne serrez pas trop les vis. Un serrage excessif des vis entraînerait une déformation du cadre.

## 3. ACCROCHER LES PANNEAUX

- Placez le(s) panneau(x) dans le cadre et insérez les goupilles des charnières supérieure et inférieure uniquement.

## 4. PLACER LES PANNEAUX D'ÉQUERRE OU DE NIVEAU PAR RAPPORT À L'OUVERTURE (Voir Fig. 3.1)

- Déplacez le cadre inférieur vers la gauche ou la droite jusqu'à ce que les panneaux soient de niveau. Si cela ne fonctionne pas;
- Retirez la vis supérieure gauche et déplacez le côté gauche du cadre vers le haut ou le bas jusqu'à ce que les panneaux soient de niveau. Une fois de niveau, remettez la vis dans l'ouverture de la fenêtre. Si cela ne fonctionne pas, répétez l'opération pour le cadre de droite. (Une autre option pour cette étape consiste à retirer la vis d'installation supérieure droite. Desserrez ou serrez la vis supérieure gauche jusqu'à ce que les panneaux soient de niveau, puis réinstallez la vis supérieure droite).
- Lorsque les panneaux sont de niveau et d'équerre dans le cadre, maintenez le cadre inférieur en position et placez une vis dans le trou central du cadre inférieur. (Remarque: il se peut qu'il ne soit pas possible de placer une vis inférieure en raison de rebords de fenêtre en marbre, etc. Si c'est le cas, placez les vis dans les trous du cadre latéral inférieur).
- Lorsque des aimants sont fournis, il est possible d'obtenir un soutien ou une mise à niveau mineur en tournant le capuchon de montant réglable au bas du montant vertical (stile) à l'endroit requis. (Voir Fig. 1.2)

## 5. FIXER LES VIS RESTANTES

- Insérez les vis dans les trous restants et vérifiez que les panneaux sont de niveau après que chaque vis a été mise en place.

## 6. VERROUILLAGE DU PANNEAU ET AIMANTS

- Le système de verrouillage du panneau ne nécessite aucune installation lorsque des cadres à 4 côtés sont utilisés. Les capuchons de verrouillage du panneau ont déjà été installés dans les extrémités des montants. Les plongeurs se verrouillent dans la rainure du cadre.
- Si des aimants ont été commandés, voir la section "placement des aimants et des loquets" à la page 9 pour les détails d'installation.

## 7. TROUS DE VIS DE BOUCHAGE

- Une fois que toutes les vis ont été installées et que le niveau des panneaux a été vérifié, bouchez tous les trous avec les bouchons fournis. (Voir Fig. 3.2)

## 8. FERMER LES ESPACES

- Fermez les espaces autour des cadres avec la bande de couverture pour cadres en L (si nécessaire). Celle-ci est collée sur la face avant du cadre. (Voir Fig 3.2)
- Du calfeutre ou du mastic peut être utilisé pour sceller les espaces autour des cadres ou des coins en onglet.

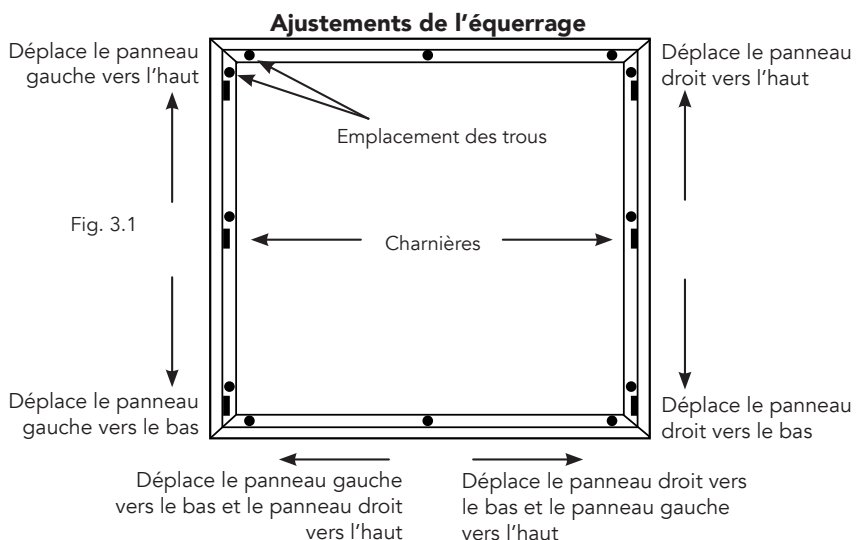

## Cadre en L pour montage intérieur avec bande de couverture

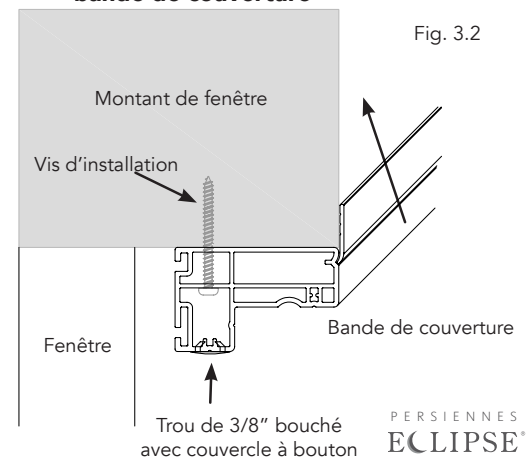

# MONTAGE INTÉRIEUR AVEC CADRE Z, BORDURE, OU BORDURE DELUXE

## 1. PLACER LE CADRE DANS L'OUVERTURE

- L'hauteur du cadre est indiquée par une plus grande distance entre l'hauteur de la charnière supérieure et le bord du cadre.
- L'étiquette indique le côté gauche et côté droit, mais les étiquettes n'indiquent pas les cadres supérieurs ou inférieurs, car ils sont généralement interchangeables.

## 2. FIXER LE CADRE

- La plupart des cadres ont des trous pré-perçés placés pour faciliter l'installation.
- Insérez une vis (#8 x 1 1/2") dans les deux trous du cadre supérieur, à gauche et à droite. Centrez le cadre dans l'ouverture, puis placez les vis dans les montants de la fenêtre.

Remarque: si le cadre est nettement plus petit que la taille de l'ouverture, ne serrez pas trop les vis. Un serrage excessif des vis entraînerait une déformation du cadre.

## 3. ACCROCHER LES PANNEAUX

- Placez le(s) panneau(x) dans le cadre et insérez les goupilles des charnières supérieure et inférieure uniquement.

## 4. PLACER LES PANNEAUX D'ÉQUERRE OU DE NIVEAU PAR RAPPORT À L'OUVERTURE (Voir Fig. 4.1)

- Déplacez le cadre inférieur vers la gauche ou la droite jusqu'à ce que les panneaux soient de niveau. Si cela ne fonctionne pas, procédez comme suit
- Retirez la vis supérieure gauche et déplacez le côté gauche du cadre vers l'hauteur ou le bas jusqu'à ce que les panneaux soient de niveau. Une fois de niveau, remettez la vis dans l'ouverture de la fenêtre. Si cela ne fonctionne pas, répétez l'opération pour le cadre de droite. (Une autre option consiste à retirer la vis d'installation supérieure droite. Desserrez ou serrez la vis supérieure gauche jusqu'à ce que les panneaux soient de niveau, puis réinstallez la vis supérieure droite).
- Lorsque les panneaux sont de niveau et d'équerre dans le cadre, maintenez le cadre inférieur en position et placez une vis dans le trou central du cadre inférieur. (Remarque: il se peut qu'il ne soit pas possible de placer une vis inférieure en raison de rebords de fenêtre en marbre, etc.)
- Lorsque des aimants sont fournis, il est possible d'obtenir un support ou une mise à niveau mineur en tournant le capuchon de montant réglable au bas du montant vertical (stille) à l'endroit requis. (Voir Fig. 1.2)

## 5. FIXER LES VIS RESTANTES

- Insérez les vis dans les trous restants et vérifiez que les panneaux sont de niveau après que chaque vis a été percée en position.

## 6. VERROUILLAGE DU PANNEAU ET AIMANTS

- Le système de verrouillage du panneau ne nécessite aucune installation lorsque des cadres à 4 côtés sont utilisés. Les capuchons de verrouillage du panneau ont déjà été installés dans les extrémités des montants. Les plongeurs se verrouillent dans la rainure du cadre.
- Si des aimants ont été commandés, voir la section "placement des aimants et des loquets" à la page 9 pour les détails d'installation.

## 7. TROUS DE VIS DE BOUCHAGE

- Une fois que toutes les vis ont été installées et que le niveau des panneaux a été vérifié, bouchez tous les trous avec les bouchons fournis. (Voir Fig. 4.2)

## 8. FERMER LES ESPACES

- Du calfeutre ou du mastic peut être utilisé pour sceller les espaces autour des cadres ou des coins en onglet.

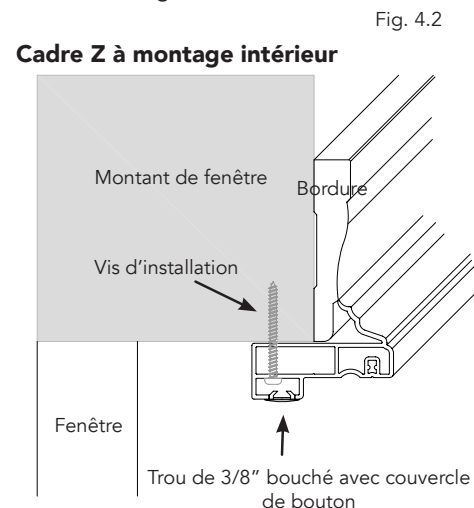
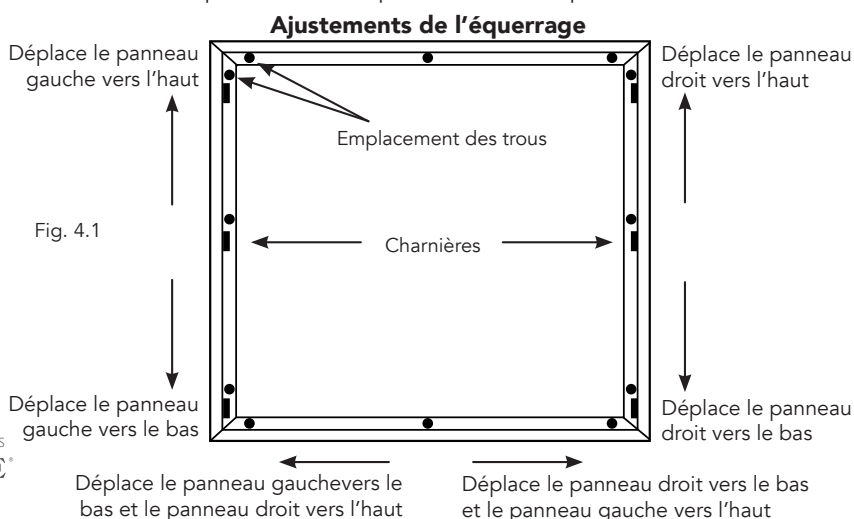

## MONTAGE INTÉRIEUR AVEC BANDE D'ACCROCHAGE

### 1. PERCER LES TROUS D'INSTALLATION

- Des trous de 3/8" de diamètre doivent être percés à chaque emplacement de charnière. (Voir Fig. 5.1)

### 2. PLACER LE CADRE LATÉRAL DANS L'OUVERTURE

- La partie supérieure du cadre est indiquée par une plus grande distance entre l'haut de la charnière supérieure et le bord du cadre.
- L'étiquette indiquera le côté gauche et le côté droit.

### 3. FIXER LA BANDE D'ACCROCHAGE DE CÔTÉ

- Insérez d'abord une vis (#8 x 1 1/2") dans le trou supérieur, puis dans le trou inférieur, en maintenant la bande d'accrochage d'aplomb.

### 4. ACCROCHER LES PANNEAUX

- Placez le(s) panneau(x) dans l'ouverture et insérez les goupilles des charnières supérieure et inférieure uniquement.

### 5. PLACER LES PANNEAUX D'ÉQUERRE OU DE NIVEAU PAR RAPPORT À L'OUVERTURE

- Ajustez les charnières réglables pliées, si nécessaire. (Voir Fig. 5.1)
- Desserrez les vis des charnières et déplacez la charnière vers la gauche ou la droite.
- Resserrez les vis une fois de niveau.
- Si les panneaux ne peuvent pas être mis à niveau ou à l'équerre en réglant les charnières, utilisez alors des cales derrière la bande d'accrochage pour obtenir les résultats souhaités.

### 6. FIXER LES VIS RESTANTES

- Insérez les vis dans les trous restants.
- Vérifiez que les panneaux sont de niveau après que chaque vis a été vissée en position.

### 7. FIXER LES BLOC-LUMIÈRES SUPÉRIEURE ET INFÉRIEURE

- Percez des trous de 3/8" à environ 5" de chaque extrémité de chaque pièce du bloc-lumière.
- Espacez uniformément les trous intermédiaires tous les 12 à 16 pouces environ.
- Centrez et insérez les vis.

### 8. BOUCHER LES TROUS DE VIS

- Une fois que toutes les vis ont été installées et que le niveau des panneaux a été vérifié, bouchés tous les trous avec les bouchons fournis.

### 9. INSTALLER LES AIMANTS ET LES PLAQUES

- Voir la section "placement des aimants et des plaques" à la page 9 pour les détails d'installation.

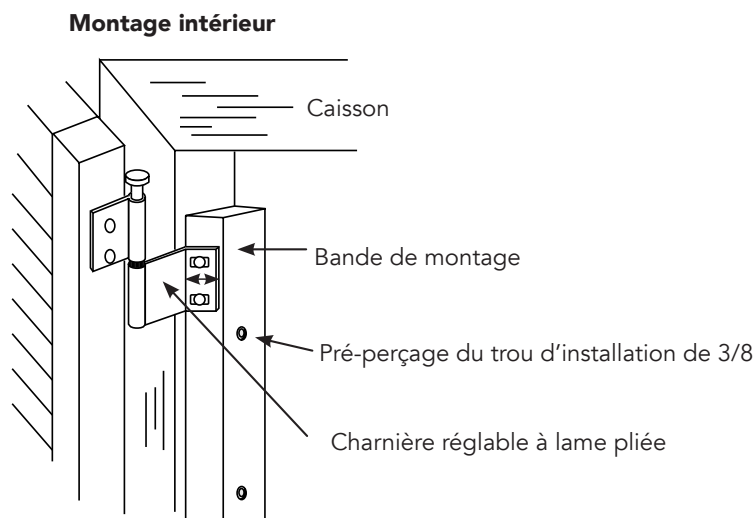

# MONTAGE EXTÉRIEUR AVEC CADRE EN L ET CADRE DE CHÂSSIS

## 1. MAINTENIR LE CADRE SUR L'OUVERTURE

- Assurez-vous que le cadre a été correctement assemblé et qu'il est à l'endroit. L'hauteur du cadre est indiquée par une plus grande distance entre l'hauteur de la charnière supérieure et le bord du cadre.

## 2. FIXER LE CADRE

- Insérez une vis (#8 x 1 1/2") dans les deux trous de la partie supérieure gauche et droite du cadre. Fixez d'abord la vis de gauche. Assurez-vous que le cadre est de niveau, puis fixez la vis de droite. Selon l'application et le nombre d'extensions, des vis #8 x 2" plus longues peuvent être fournies.

## 3. ACCROCHER LES PANNEAUX

- Placez le(s) panneau(x) dans le cadre et insérez les goupilles de charnière des charnières supérieure et inférieure uniquement.

## 4. PLACER LES PANNEAUX D'ÉQUERRE OU DE NIVEAU PAR RAPPORT À L'OUVERTURE (Voir Fig. 6.1)

- Déplacez le cadre inférieur vers la gauche ou la droite jusqu'à ce que les panneaux soient de niveau. Si cela ne fonctionne pas,
- Déplacez le cadre gauche vers l'hauteur ou le bas jusqu'à ce que les panneaux soient de niveau. Si cela ne fonctionne pas,
- Déplacez le cadre droit vers l'hauteur ou le bas jusqu'à ce que les panneaux soient de niveau.
- Lorsque les panneaux sont de niveau dans le cadre, maintenez le cadre inférieur en position et placez une vis dans le trou central du cadre inférieur. Assurez-vous que le cadre inférieur est de niveau avant de placer les vis.
- Si un support ou une mise à niveau mineurs sont nécessaires, tournez le capuchon de montant réglable au bas du montant vertical à l'endroit requis. (Voir Fig. 1.2)

## 5. FIXER LES VIS RESTANTES

- Insérez les vis dans les trous restants.
- Vérifiez que les panneaux sont de niveau après que chaque vis a été vissée en position.

## 6. VERROUILLAGE DU PANNEAU ET AIMANTS

- Le système de verrouillage du panneau ne nécessite aucune installation lorsque des cadres à 4 côtés sont utilisés. Les capuchons de verrouillage du panneau ont déjà été installés dans les extrémités des montants. Les plongeurs se verrouillent dans la rainure du cadre.
- Si des aimants ont été commandés, voir la section "placement des aimants et des loquets" à la page 9 pour les détails d'installation.

## 7. TROUS DE VIS DE BOUCHAGE

- Une fois que toutes les vis ont été installées et que le niveau des panneaux a été vérifié, bouchez tous les trous avec les bouchons fournis. (Voir Fig. 6.2)

## 8. FERMER LES ESPACES

- Du calfeutre ou du mastic peut être utilisé pour sceller les espaces autour des cadres ou des coins en onglet.

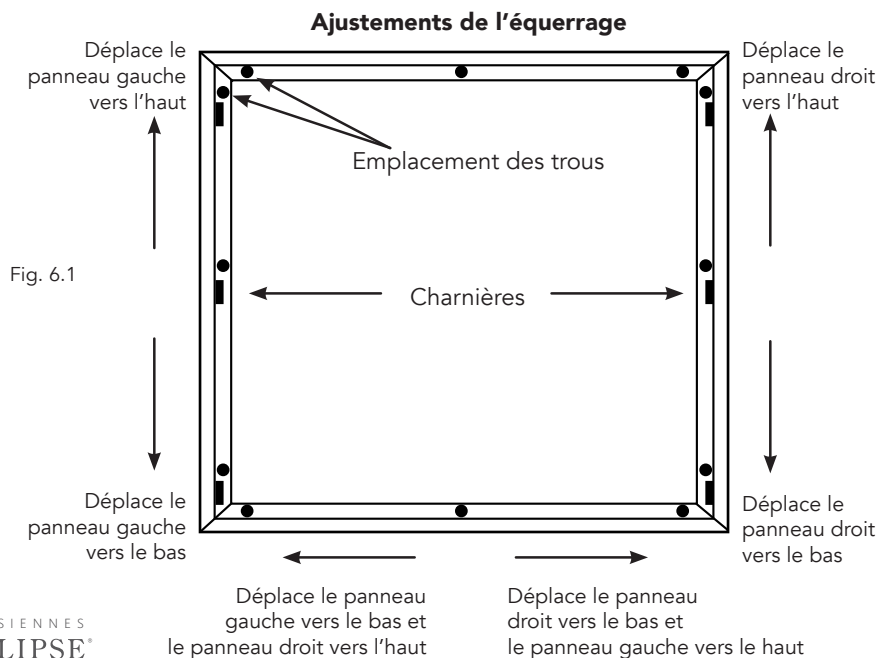

## Cadre de châssis pour montage extérieur

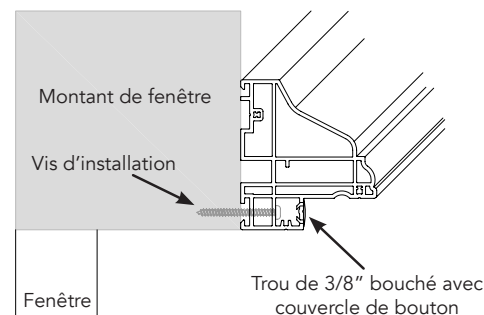

# L'INSTALLATION DU POTEAU

## 1. MONTAGE DIRECT SUR LES MENEAXES DE FENÊTRE

- Percez des trous de 3/8" à travers la première couche de Polyresin 3 sur la face avant du poteau en T. Commencez à environ 2 pouces du haut et percez des trous supplémentaires tous les 10 à 15 pouces environ.
- Fixez le poteau en T en vissant les trous supérieurs et inférieurs, en vous assurant que le poteau en T est d'aplomb.
- Suspendez les panneaux au poteau en T pour vous assurer que les lignes de vue sont régulières et que tout est de niveau.
- Si aucun ajustement n'est nécessaire, installez les vis restantes.
- Bouchez tous les trous avec des bouchons.

## 2. MONTAGE À L'AIDE DE BLOCS DE POSTES EN T (Cadre à 4 côtés)

- Les cadres seront pré-perçés avec les trous d'assemblage dans les cadres.
- Disposez les cadres supérieur et inférieur de manière à ce que le bloc-lumière soit orienté vers l'haut sur les deux.
- Empilez deux blocs d'alignement de poteau en T, les deux avec les languettes vers le bas (Voir Fig. 7.1)
- Positionnez les blocs empilés sur la partie du bloc-lumière du cadre de manière à ce que les trous des blocs soient alignés avec les trous pré-perçés dans le cadre. (Les languettes dépasseront du bord intérieur du bloc-lumière) (Voir Fig. 7.1)
- Fixez les blocs à chaque cadre à l'aide de deux (2) vis de blocage pour poteau en T #6 x 1 3/4". Ne serrez pas complètement les vis, mais seulement de manière à ce qu'elles soient bien serrées. Cela permettra un certain ajustement latéral du poteau en T. (Voir Fig. 7.2)
- Insérez les clés d'angle dans les cadres supérieur et inférieur. Fixez le cadre latéral gauche au cadre supérieur, puis le cadre latéral droit au cadre supérieur.
- Fixez le poteau en T au cadre supérieur en le faisant glisser sur les blocs du cadre supérieur, puis fixez le cadre inférieur. Assurez-vous que le poteau en T est positionné sur les blocs et que les clés d'angle sont alignées avec les cadres latéraux.
- Suivez les instructions standard pour installer le cadre.
- Testez l'ajustement et la position des panneaux pour déterminer l'emplacement du poteau en T.
- Marquez la position du poteau en T sur le cadre avec un crayon.
- Retirez les panneaux.
- Avec le bas du poteau en T dans la position désirée, enfoncez une vis d'installation #8 x 1 1/2" horizontalement à travers le trou pré-perçé dans l'extrémité du poteau en T. (Voir Fig. 7.3)
- La vis passe alors entre les deux (2) blocs de poteau en T, ce qui verrouille le poteau en T en position.
- Répétez l'opération pour l'haut du poteau en T et bouchez les trous d'installation avec des couvercles à boutons.

Fixer les blocs de poteaux en T au cadre

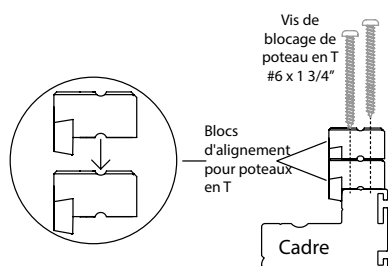

Fig. 7.1

Fixer le poteau en T

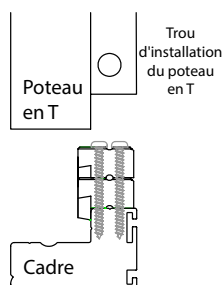

Fig. 7.2

Aligner le poteau en T et le fixer

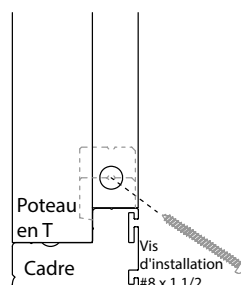

Fig. 7.3

Bloc d'alignement de poteaux en T

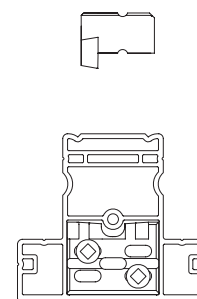

Fig. 7.4

## 3. MONTAGE À L'AIDE DE BLOCS DE POSTES EN T (Cadre à 3 côtés)

- Les cadres seront pré-perçés avec les trous d'assemblage dans les cadres.
- Disposez le cadre supérieur de manière à ce que le bloc-lumière soit orienté vers l'haut.
- Empilez deux blocs d'alignement de poteau en T, les deux avec les languettes vers le bas. (Voir Fig. 7.1)
- Positionnez les blocs empilés sur la partie du bloc-lumière du cadre de manière à ce que les trous des blocs soient alignés avec les trous pré-perçés dans le cadre. (Les languettes pendent du bord intérieur du bloc d'éclairage). (Voir Fig. 7.1)
- Fixez les blocs au cadre à l'aide de deux (2) vis de blocage poteau en T #6 x 1 3/4". Ne serrez pas complètement les vis, mais seulement de manière à ce qu'elles soient bien serrées. Cela permettra un certain ajustement latéral du poteau en T.
- Insérez les clés d'angle dans le cadre supérieur. Fixez le cadre latéral gauche au cadre supérieur, puis le cadre latéral droit au cadre supérieur.
- Fixez le poteau en T au cadre supérieur en le faisant glisser sur les blocs du cadre supérieur.
- Commencez par installer la persienne comme un cadre standard à trois côtés, mais installez uniquement la vis supérieure sur chaque cadre latéral et une vis inférieure si nécessaire.
- Testez l'ajustement et la position des panneaux pour déterminer l'emplacement du poteau en T.
- Marquez l'avant et le centre du poteau en T avec un crayon sur le seuil.
- Marquez l'arrière du poteau en T à l'aide d'un crayon sur le seuil.

Suite à la page suivante.

## L'INSTALLATION DU POTEAU CONTINUER

- Retirez les panneaux et le cadre.
- Empilez deux blocs d'alignement de poteaux en T, l'un avec la languette vers l'haut et l'autre avec la languette vers le bas. (Voir Fig. 8.2)
- Fixez deux blocs de poteaux en T empilés sur le seuil de manière à ce que l'arrière de la "cuvette" du bloc soit à 1 1/4" de la marque centrale avant le poteau en T. (Voir Fig. 8.1)
- Utilisez (2) vis de blocage pour poteau en T #6 x 1 3/4" pour fixer les blocs au seuil. Ne serrez pas complètement les vis - elles doivent seulement être bien ajustées (Voir Fig. 8.3)
- Remettez le cadre assemblé dans l'ouverture en vous assurant que le bas du poteau en T glisse sur les blocs du seuil. (Voir Fig. 8.3)
- Terminez l'installation du cadre, puis suspendez les panneaux.
- Déterminez la position latérale du poteau en T, puis enfoncez une vis d'installation #8 x 1 1/2" à l'horizontale dans le trou prépercé à l'extrémité du poteau.
- La vis passera ensuite entre les (2) blocs de poteau en T, ce qui bloquera le poteau en T en position. (Voir Fig. 8.4)
- Répétez l'opération pour l'extrémité opposée du poteau en T et bouchez les trous d'installation avec des couvercles à boutons.

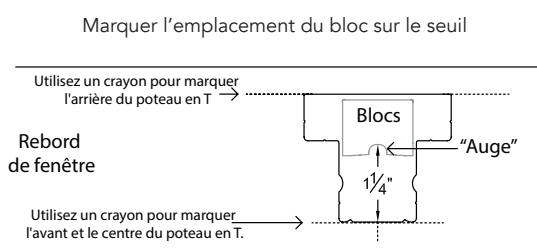

Fig. 8.1

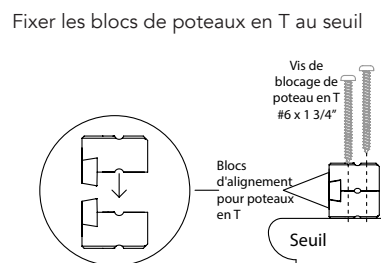

Fig. 8.2

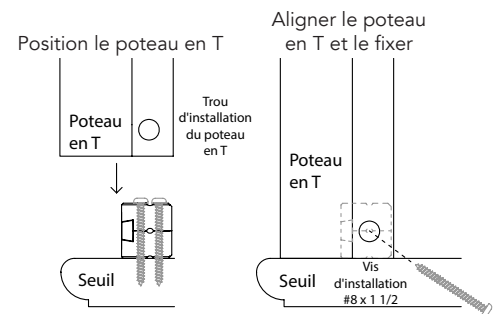

Fig. 8.3

Fig. 8.4

### 4. MONTAGE AVEC DES SUPPORTS EN L

- Les supports en L peuvent également être utilisés pour fixer un poteau en T sur un cadre ou une ouverture de fenêtre. Un côté du support comprend un petit trou rond appelé trou d'arrêt et l'autre côté comprend un trou allongé appelé trou oblong. (Voir Fig. 8.5)
- Fixez le premier support en L sur le côté supérieur droit du poteau en T. Le trou d'arrêt doit être positionné contre le poteau en T et le côté avec le trou oblong doit être orienté vers l'haut. (Voir Fig. 8.6)
- Fixez le deuxième support en L sur le côté inférieur gauche du poteau en T. Le trou d'arrêt doit être positionné contre le poteau en T et le côté avec le trou oblong doit être orienté vers le bas. (Voir Fig. 8.6)
- Utilisez la ligne d'indication des vis sur le côté du poteau en T pour déterminer la position des supports.
- Positionnez le poteau en T dans l'ouverture ou le cadre.
- Fixez les vis à travers les trous oblongs des supports de poteau en T dans l'ouverture ou le cadre. Centrez la vis dans la fente du support en L. Cela permet un certain jeu latéral pour la mise à niveau.
- Accrochez les panneaux et ajustez le positionnement des poteaux en T jusqu'à ce que les lignes de vue et le niveau soient atteints.
- Verrouillez le poteau en T en fixant les troisième et quatrième supports en L. Ces supports seront situés en haut à gauche et en bas à droite du poteau en T.
- Le côté du support en L avec le trou oblong sera fixé au poteau en T et le côté avec le trou d'arrêt sera fixé au cadre ou à l'ouverture de la fenêtre. (Voir Fig. 8.6)
- Réglez les vis restantes pour verrouiller solidement le poteau en T en position.

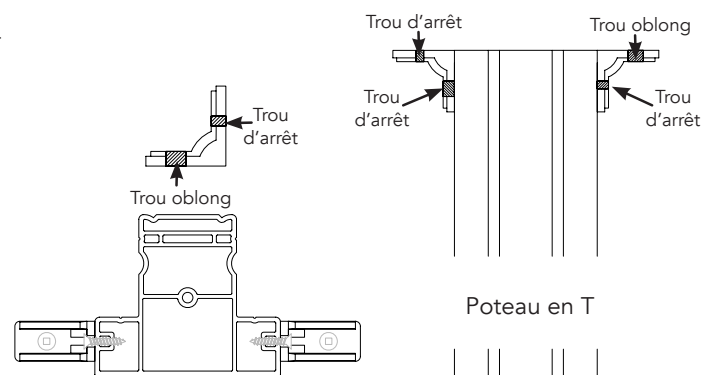

Fig. 8.5



Fig. 8.6



## INSTALLATION DE LA RAMPE DE VERROUILLAGE DU PANNEAU

- Une fois la persienne et les panneaux ont été installés, faites une marque sur le cadre avec un crayon pour montrer où se trouve le centre du plongeur de verrouillage du panneau. (Voir Fig. 9.1)
- Ouvrez le(s) panneau(x).
- Placez la rampe de verrouillage du panneau sur le seuil ou le cadre de la fenêtre. Le bord avant de la rampe doit être en retrait de 1/8" par rapport à l'avant du panneau.
- Centrez la rampe sur la ligne marquant l'emplacement du plongeur. (Voir Fig. 9.2)
- Marquez le centre de chaque vis de chaque rampe.
- Retirez les rampes et percez un trou pilote pour chaque vis à l'aide d'un foret de 3/32".
- Replacer la rampe sur le cadre et fixer les vis (#6 x 5/8"). Répétez l'opération si nécessaire. (Voir Fig. 9.2)
- Actionnez le(s) panneau(x) pour vous assurer de leur bon fonctionnement et de leur fermeture.
- Le piston de verrouillage du panneau peut être réglé à l'aide d'un tournevis à tête plate. Poussez sur le plongeur et tournez-le dans le sens des aiguilles d'une montre pour l'enfoncer dans le panneau ou tournez-le dans le sens inverse des aiguilles d'une montre pour l'allonger.

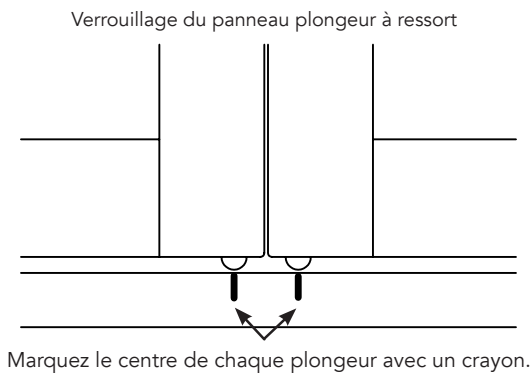

Fig. 9.1

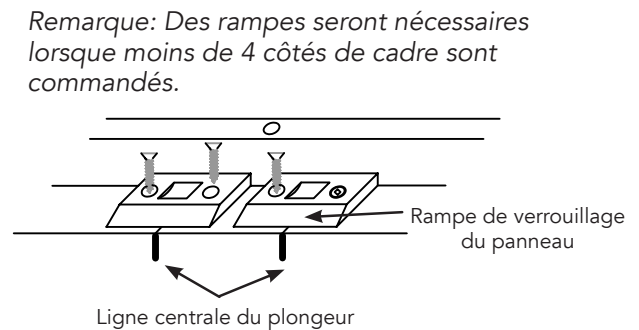

Fig. 9.2

## PLACEMENT DES AIMANTS ET DES LOQUETS

- Installez d'abord la plaque d'accrochage comme indiqué sur les dessins, avec les trous vers le centre du panneau. (Voir Fig. 9.3)
- Chaque plaque d'arrêt doit être à 3/8" du bord du montant et à 3/8" de l'extrémité du panneau. (Voir Fig. 9.3)
- Les panneaux étant en position fermée, marquez au crayon le seuil ou le cadre à l'endroit où le montant rencontre la traverse.
- Installez l'aimant en partant de la marque vers l'intérieur du panneau.
- Installez deux loquets magnétiques par panneau. (Voir Fig. 9.4)

Pour les applications avec cadres, montez la plaque à 3/8" du montant (A), et à 3/8" de l'extrémité du panneau sur la traverse (B).

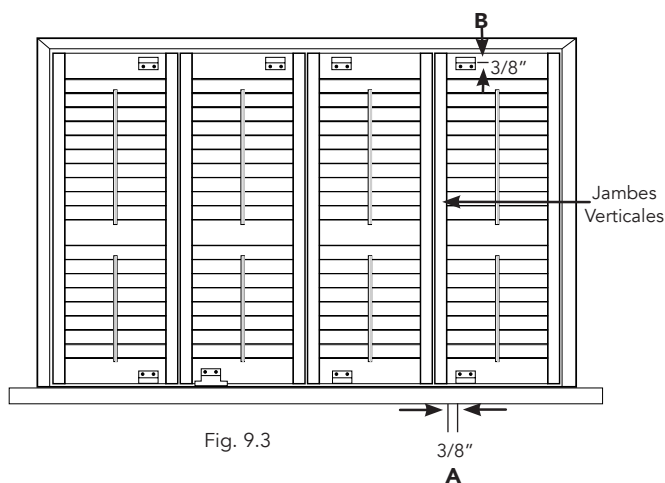

Fig. 9.3

Vue latérale de la position du loquet magnétique

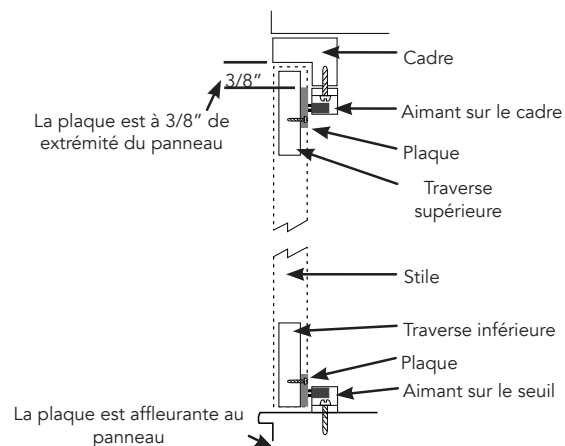

Fig. 9.4

Remarque: Tous les loquets magnétiques doivent être installés. Montez les aimants sur les cadres. S'il n'y pas de cadre, monter les aimants sur le rebord ou le montant de la fenêtre. La plaque réceptrice se monte sur les traverses inférieures et supérieures.